

ГОСУДАРСТВЕННЫЙ СТАНДАРТ СОЮЗА ССР
СТОЙКИ КОНИЧЕСКИЕ ЖЕЛЕЗОБЕТОННЫЕ
ЦЕНТРИФУГИРОВАННЫЕ ДЛЯ ОПОР ВЫСОКОВОЛЬТНЫХ
ЛИНИЙ ЭЛЕКТРОПЕРЕДАЧИ

Конструкция и размеры

Centrifugal conic reinforced concrete posts for high-voltage transmission lines.
Structure and dimensions

ОКП 58 6311

*Дата введения 1986-01-01***РАЗРАБОТАН**

Министерством энергетики и электрификации СССР
Научно-исследовательским институтом бетона и железобетона (НИИЖБ) Госстроя СССР

ИСПОЛНИТЕЛИ

А.И. Курносков, канд. техн. наук (руководитель темы); В.М. Пинчук; Б.М. Гальперин; В.Е. Иванова; Л.Э. Левин; Н.В. Плохих; Г.И. Бердичевский, д-р техн. наук; Л.Н. Зикеев, канд. техн. наук; В.М. Скубко

ВНЕСЕН Министерством энергетики и электрификации СССР

Зам. министра Ф.В. Сапожников

УТВЕРЖДЕН И ВВЕДЕН В ДЕЙСТВИЕ Постановлением Государственного комитета СССР по делам строительства от 25 октября 1984 г. № 180

1. Настоящий стандарт распространяется на железобетонные предварительно напряженные конические стойки кольцевого сечения, изготавливаемые методом центрифугирования из тяжелого бетона и предназначенные для опор линий электропередачи напряжением 35-750 кВ, и устанавливает конструкцию указанных стоек.

Стойки предназначены для применения:

при расчетной температуре наружного воздуха (температуре наружного воздуха наиболее холодной пятидневки района строительства согласно СНиП 2.01.01-82) до минус 55°С включительно;

в I-VII районах по давлению ветра и в I-V районах по толщине стенки гололеда согласно СНиП 2.01.07-85;

при сейсмичности площадки строительства до 9 баллов включительно.

Стойки, предназначенные для эксплуатации в среде с агрессивной степенью воздействия на железобетонные конструкции, должны удовлетворять дополнительным требованиям, установленным проектной документацией согласно СНиП 2.03.11-85 и указанным в заказе на изготовление стоек.

2. Форма и основные параметры стоек - по ГОСТ 22687.0-85.

3. Технические показатели стоек приведены в табл. 1.

Обозначение стоек	Объем бетона, м ³	Класс бетона	Предельный момент кН·м (тс·м)		Масса изделия, кг		
			по прочности	по образованию трещин			
1	2	3	4	5	6		
СК26.1-1.1	2,5	В40	462,1 (47,12)	130,9 (13,34)	6821		
СК26.1-1.2			465,6 (47,47)	154,2 (15,72)	6757		
СК26.1-1.5			409,5 (41,75)	211,0 (21,51)	6750		
СК26.1-1.4			422,8 (43,11)	108,2 (11,03)	6752		
СК26.1-1.3			458,7 (46,77)	163,9 (16,71)	6733		
СК26.1-2.1			462,1 (47,12)	130,9 (13,34)	6849		
СК26.1-2.2			465,6 (47,47)	154,2 (15,72)	6804		
СК26.1-2.5			409,5 (41,75)	211,0 (21,51)	6770		
СК26.1-2.4			422,8 (43,11)	108,2 (11,03)	6735		
СК26.1-2.3			458,7 (46,77)	163,9 (16,71)	6712		
СК26.1-3.1			531,5 (54,19)	125,4 (12,78)	6992		
СК26.1-3.4			516,7 (52,68)	151,0 (15,39)	6801		
СК26.1-3.3			523,4 (53,37)	157,2 (16,02)	6796		
СК26.1-4.1			423,1 (43,14)	170,3 (17,36)	6860		
СК26.1-5.1			577,8 (58,91)	121,6 (12,39)	6997		
СК22.1-1.1			1,9	В30	264,8 (27,00)	111,2 (11,33)	4819
СК22.1-1.2				В40	270,2 (27,55)	121,1 (12,35)	4765
СК22.1-2.1	В30	326,0 (33,24)		108,6 (11,07)	4847		
СК22.1-2.2	В40	329,5 (33,59)		137,0 (13,97)	4816		
СК22.1-3.1	В30	215,3 (21,95)		99,3 (10,12)	4809		
СК22.1-3.2	1,8		212,1 (21,63)	93,4 (9,52)	4526		
СК26.1-6.1	2,5	В40	453,2 (46,21)	188,8 (19,25)	6910		
СК26.1-6.2	2,5	В40	437,1 (44,57)	210,5 (21,46)	6883		
СК26.2-1.1			452,3 (46,12)	188,7 (19,24)	6952		
СК26.2-1.2			430,8 (43,92)	159,1 (16,22)	6848		
СК22.2-1.1	2,3	В40	525,1 (53,54)	200,0 (20,39)	6418		
СК22.2-1.2			502,2 (51,21)	207,9 (21,19)	6334		
СК22.3-1.1	2,2		296,4 (30,22)	92,8 (9,46)	6086		
			334,6 (34,11)	154,8 (15,78)			
СК22.3-1.2			293,9 (29,97)	92,5 (9,43)	6066		
			368,5 (37,57)	180,7 (18,43)			
СК26.1-1.0	2,5			457,7 (46,67)	105,9 (10,80)	6896	
СК26.1-2.0				457,7 (46,67)	105,9 (10,80)	6929	
СК26.1-3.0				540,3 (55,09)	100,0 (10,20)	7054	
СК26.1-4.0				415,5 (42,36)	153,0 (15,60)	6933	
СК22.1-1.0	1,9	В30	267,0 (27,22)	89,5 (9,13)	5027		
СК22.1-2.0			339,3 (34,59)	86,3 (8,80)	5332		
СК22.1-3.0			212,3 (21,65)	93,6 (9,54)	4995		
СК26.1-6.0	2,5	В40	455,8 (46,48)	149,5 (15,24)	6984		
СК26.2-1.0			454,7 (46,37)	149,2 (15,21)	7105		
СК22.2-1.0	2,3		522,1 (53,24)	199,1 (20,30)	6571		
СК22.3-1.0**	2,2		307,6 (31,37)	90,7 (9,25)	6220		
		362,8 (36,99)	152,1 (15,51)				

Примечания:

1. При вычислении массы изделия средняя плотность бетона принята 2500 кг/м³.
2. Для стоек СК22.3-1 характеристики по графам 4 и 5 приведены для сечения на отметке 4,7 от вершины стойки в числителе и на отметке 3,0 м от козла - в знаменателе.

4. Стойки должны удовлетворять всем требованиям ГОСТ 22687.0-85 и настоящего стандарта.

5. Конструкция и размеры стоек должны соответствовать указанным на черт. 1.

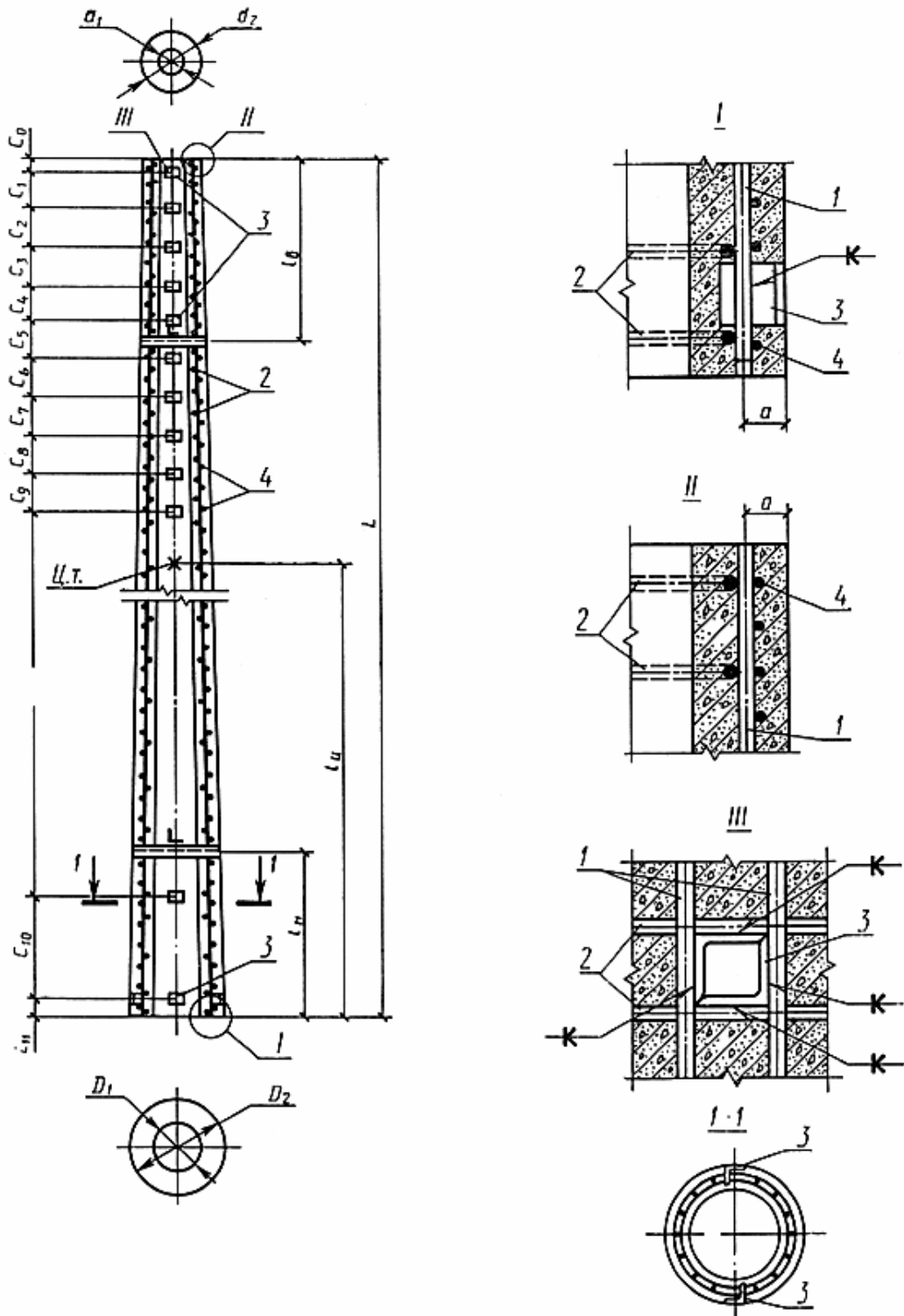

1 - продольная арматура; 2 - монтажные кольца; 3 - закладные изделия;
 4 - спираль; a - расстояние от наружной поверхности стойки до оси продольной арматуры;
 $c_0 - c_{11}$ - вязка закладных изделий; ц. т. - центр тяжести; L - длина стойки;
 $l_{ц}$ - расстояние до центра тяжести; $l_{н}, l_{в}$ - расстояния от мест установки диафрагм;
 D_1, d_1 - внутренние диаметры стойки; D_2, d_2 - наружные диаметры стойки
 Черт. 1

Таблица 2

Обозначение стоек	Расстояние от наружной поверхности стойки до оси продольной арматуры, мм	Расход материалов										Закладные изделия, масса, кг	Общий расход стали, кг	Контролируемое натяжение, кН (тс)	Код ОКП			
		Арматура продольная				Спираль		Монтажные кольца		Стержни заземления								
		напрягаемая		ненапрягаемая		Сортамент	Масса, кг	Сортамент	Масса, кг	Сортамент	Масса, кг							
		Сортамент	Масса, кг	Сортамент	Масса, кг													
1	2	3	4	5	6	7	8	9	10	11	12	13	14	15	16			
CK26.1-1.1	24	Ø12AV	277,0	Ø12AV	136,0	Ø4BI	58,4	Ø8AI	25,7	Ø12AV	46,2	27,8	571,1	958 (97,68)	58 6311 0024			
CK26.1-1.2		Ø12AVI	277,0	Ø12AVI	85,1		44,7		25,7	Ø12AVI			506,5	1198 (122,16)	58 6311 0316			
CK26.1-1.5		Ø12K7	352,8	Ø12AI	15,4		32,5		25,7	Ø12AI			500,4	1761 (179,57)	58 6311 0023			
CK26.1-1.4		Ø14K19	212,2	Ø12AV	100,7	Ø5BI	69,4		24,1	Ø12AV		49,7	502,3	1216 (123,99)	58 6311 0317			
CK26.1-1.3		Ø12K7	260,0	Ø12AV	67,9	Ø4BI	33,6		25,7	Ø12AV		32,7	483,1	1294 (131,95)	58 6311 0318			
CK26.1-2.1		Ø12AV	277,0	Ø12AV	128,8	Ø5BI	90,9		23,3	Ø12AV			598,9	958 (97,68)	58 6311 0030			
CK26.1-2.2		Ø12AVI	277,0	Ø12AVI	84,0		90,9		22,7	Ø12AVI			553,5	1198 (122,16)	58 6311 0319			
CK26.1-2.5		Ø12K7	352,8	Ø12AI	14,6		50,5		23,3	Ø12AI			520,1	1761 (179,57)	58 6311 0029			
CK26.1-2.4		Ø14K19	212,2	Ø12AV	100,7		69,4		23,3	Ø12AV			484,5	1216 (123,99)	58 6311 0320			
CK26.1-2.3		Ø12K7	260,0	Ø12AV	66,9	Ø4BI	33,6		22,7	Ø12AV			462,1	1294 (131,95)	58 6311 0321			
CK26.1-3.1	25	Ø12AV	277,0	Ø12AV	268,3	Ø5BI	90,9	Ø8AI	25,0	Ø12AV	46,2	34,7	742,1	958 (97,68)	58 6311 0033			
CK26.1-3.4		Ø14K19	212,2	Ø12AV	162,9		69,4		25,6	Ø12AV			551,0	1216 (123,99)	58 6311 0322			
CK26.1-3.3		Ø12K7	260,0	Ø12AV	127,7		52,2		25,0	Ø12AV			545,8	1294 (131,95)	58 6311 0323			
CK26.1-4.1		Ø12AV	392,5	Ø12AV	37,8	Ø4BI	48,1		23,3	Ø12AV		61,8	609,7	1358 (138,47)	58 6311 0325			
CK26.1-5.1		Ø12AV	277,0	Ø12AV	273,7	Ø5BI	90,9		24,4	Ø12AV		34,8	747,0	958 (97,68)	58 6311 0326			
CK22.1-1.1		Ø12AV	200,7	Ø12AV	21,7		52,2		24,6	Ø12AV		29,4	368,7	799 (81,47)	58 6311 0328			
CK22.1-1.2		Ø12AVI	160,5	Ø12AVI	8,7		52,2		24,5	Ø12AVI		29,4	315,4	799 (81,47)	58 6311 0329			
CK22.1-2.1		Ø12AV	200,7	Ø12AV	55,8		52,2		23,3	Ø12AV			25,0	397,1	799 (81,47)	58 6311 0331		
CK22.1-2.2		25	Ø12AVI	200,7	Ø12AVI	24,6	Ø4BI		52,2	Ø8AI		23,3	Ø12AVI	40,1	29,4	365,9	998 (101,76)	58 6311 0332
CK22.1-3.1			Ø12AV	160,6	Ø12AV	2,7			51,5			24,6	Ø12AV			308,9	639 (65,15)	58 6311 0334
CK22.1-3.2	Ø12AVI		120,4	Ø12AVI	9,2	52,2		24,5	Ø12AVI		275,8	599 (61,08)	58 6311 0335					
CK26.1-6.1	Ø12AV		461,8	Ø12AV	25,1	50,0		27,6	Ø12AV		46,1	49,7	660,3		1597 (162,84)	58 6311 0337		
CK26.1-6.2	Ø12AVI		415,6	Ø12AVI	49,0	44,7		27,6	Ø12AVI		92,3	32,9	632,7		1797 (183,24)	58 6311 0338		
CK26.2-1.1	Ø12AV		461,8	Ø12AV	31,8	58,4		25,0	Ø12AV				702,2		1597 (162,84)	58 6311 0340		
CK26.2-1.2	Ø12AVI	415,6	Ø12AVI	20,2	58,4	25,0	Ø12AVI	46,2	598,3	1238 (126,24)	58 6311 0341							
CK22.2-1.1	23	Ø12AV	441,5	Ø12AV	79,9	Ø4BI	53,5	Ø8AI	24,1	Ø12AV	40,1	29,2	668,3	1757 (179,16)	58 6311 0342			
CK22.2-1.2		Ø12AVI	360,8	Ø12AVI	76,7		53,5		24,1	Ø12AVI			584,4	1798 (183,34)	58 6311 0344			
CK22.3-1.1		Ø12AV	281,0	Ø12AV	100,1		57,4		21,6	Ø12AV		40,1	85,3	585,5	1118 (114,00)	58 6311 0346		

CK22.3-1.2		Ø12AVI	281,0	Ø12AVI	80,6		57,4		21,6	Ø12AVI		566,0	1087 (110,84)	58 6311 0347		
CK26.1-1.0	24				210,4		58,4		25,7			27,8	645,5	719 (73,31)	58 6311 0021	
CK26.1-2.0		Ø12AIV	277,0		209,3	Ø5BI	90,9		23,2		46,2	32,7	679,3	719 (73,31)	58 6311 0027	
CK26.1-3.0					329,5		90,9		25,6			34,7	803,9	719 (73,31)	58 6311 0032	
CK26.1-4.0		Ø12AIV	461,8		41,3		48,1		23,3			61,8	682,5	1198 (122,16)	58 6311 0324	
CK22.1-1.0	25				53,6		51,5	Ø8AI	24,5			31,2	401,6	599 (61,08)	58 6311 0327	
CK22.1-2.0		Ø12AIV	200,7	Ø12AIV	115,4		52,2		23,3	Ø12AIV	40,1	25,0	456,7	599 (61,08)	58 6311 0330	
CK22.1-3.0					22,7	Ø4BI	52,2		24,5			29,4	369,6	599 (61,08)	58 6311 0333	
CK26.1-6.0		Ø12AIV	461,8		90,1		58,4		27,6		46,2	49,7	733,8	1198 (122,16)	58 6311 0336	
CK26.2-1.0					184,6		58,4		25,0			92,3	32,9	855,0	1198 (122,16)	58 6311 0339
CK22.2-1.0	22	Ø14AIV	600,9		72,7		53,5		24,1		40,1	29,2	820,5	1793 (182,83)	58 6311 0343	
CK22.3-1.0	23	Ø14AIV	382,2		93,1		57,4		21,6		80,2	85,3	719,8	1141 (116,34)	58 6311 0345	

6. Показатели расхода стали на стойку приведены в табл. 2.
 7. Арматурные каркасы стоек и расположение закладных изделий в стойках должны соответствовать указанным на черт. 2-41.

СК26.1-1.0

Армирование стойки (в развертке)

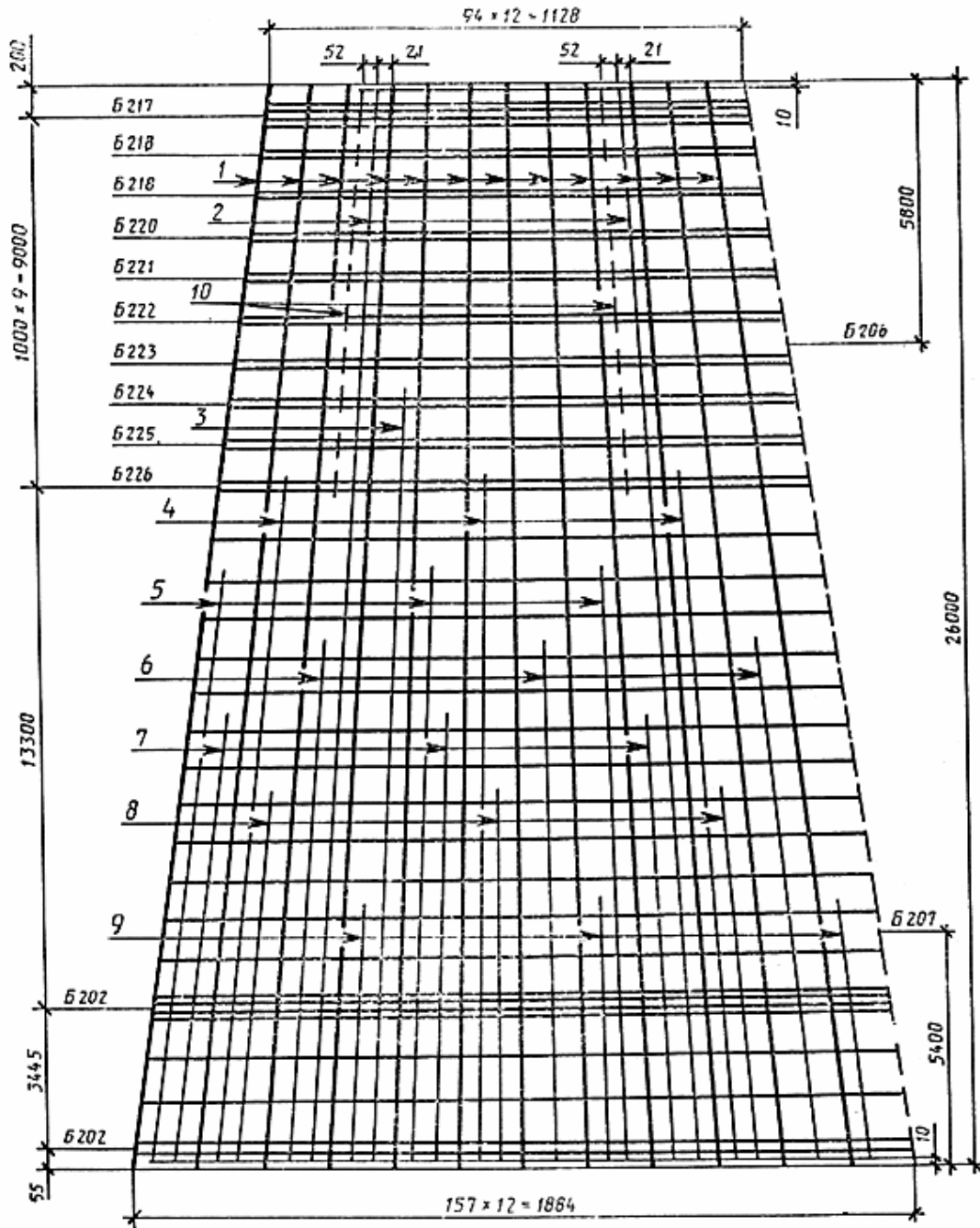

Черт. 2

СК26.1-1.1

Армирование стойки (в развертке)

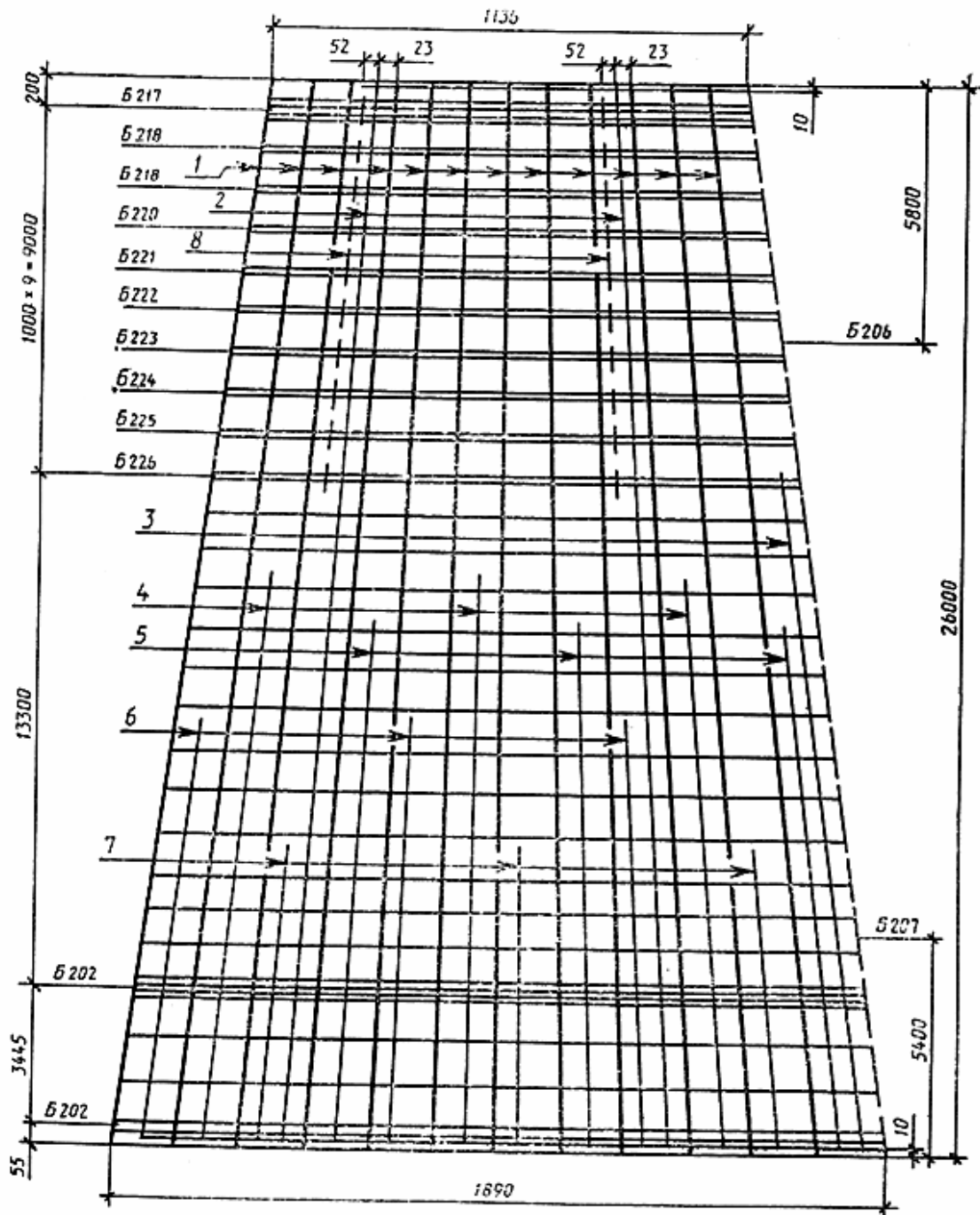

Черт. 3

Армирование стойки (в развертке)

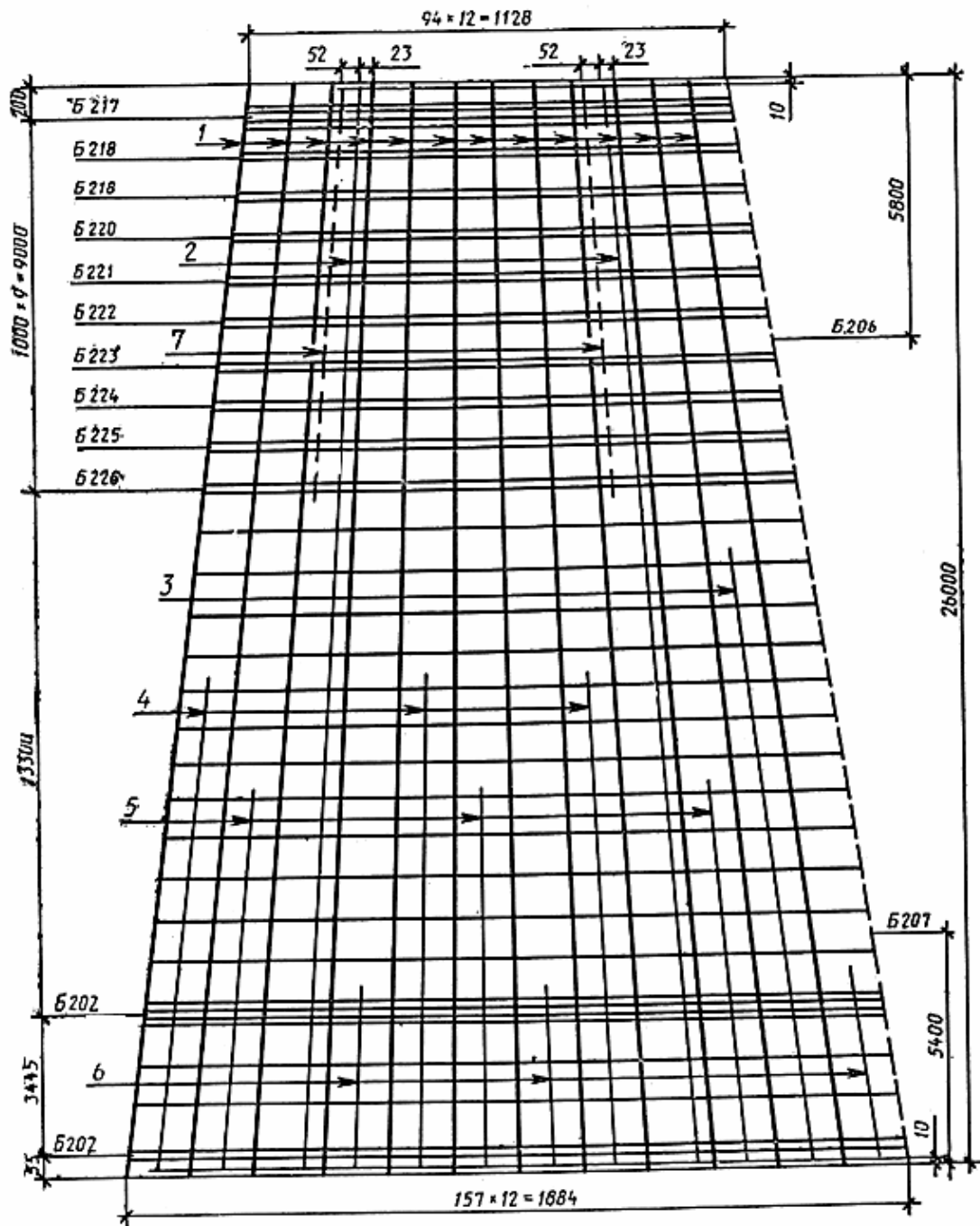

Черт. 4

СК26.1-1.5

Армирование стойки (в развертке)

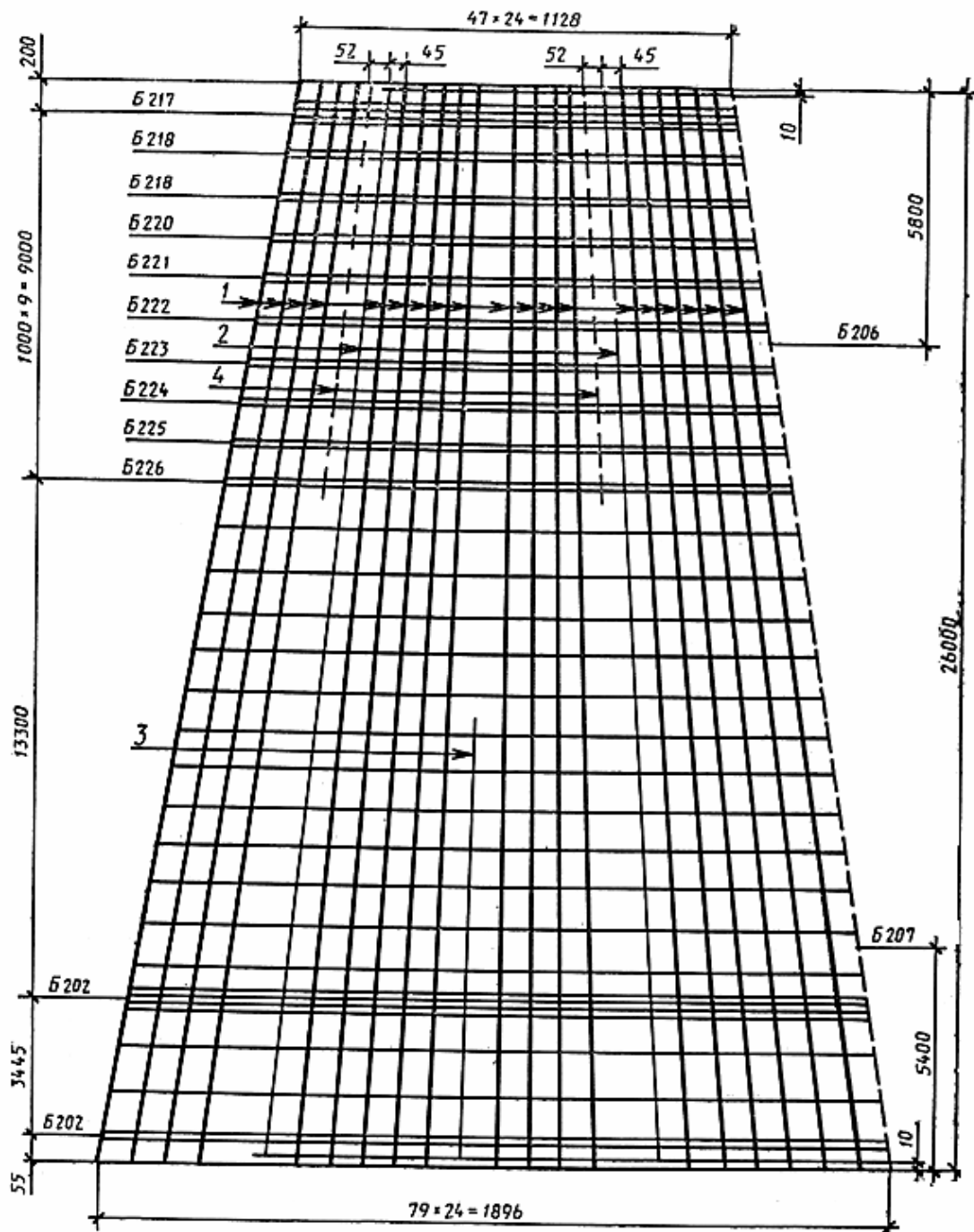

Черт. 5

СК26.1-1.4

Армирование стойки (в развертке)

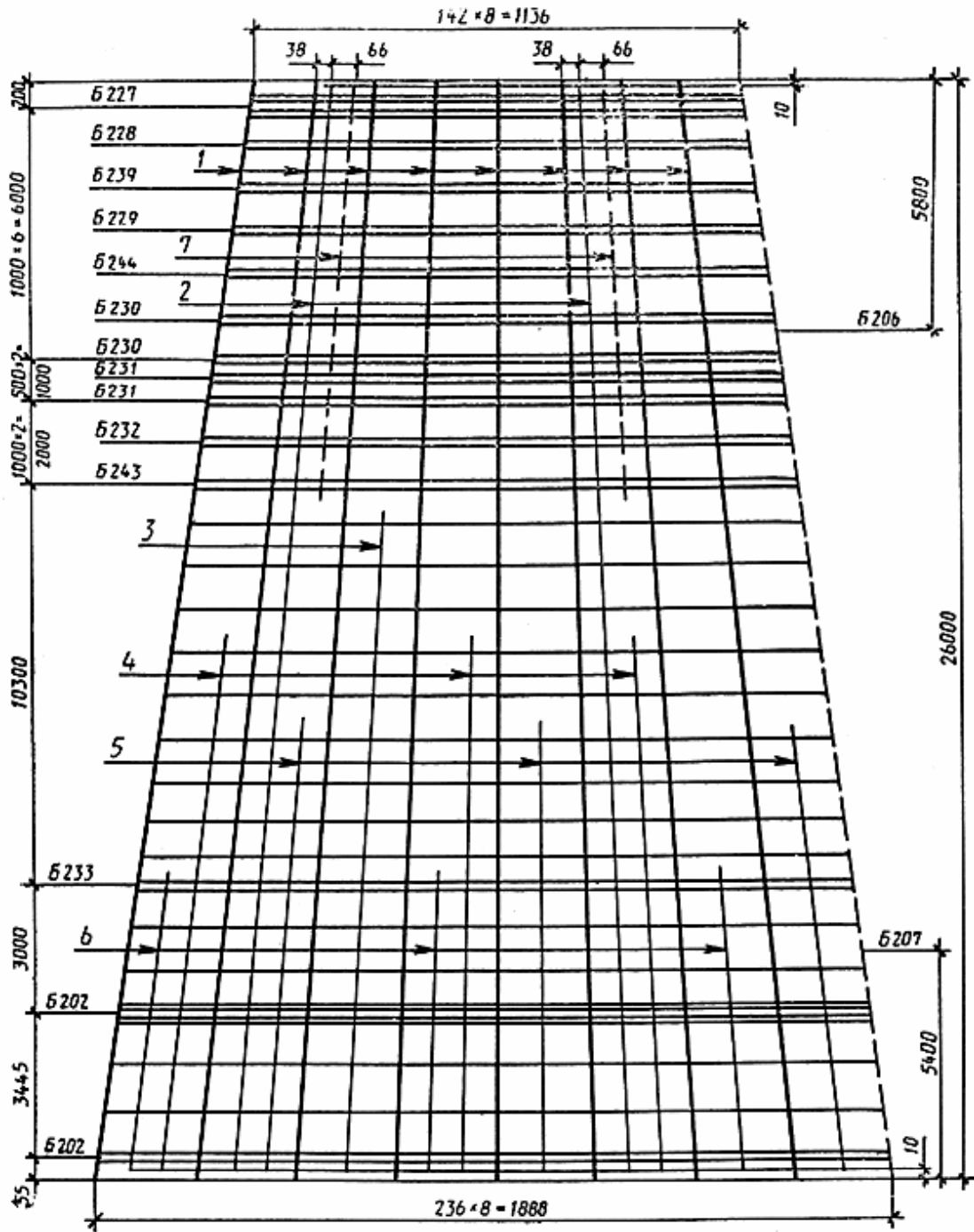

Черт. 6

СК26.1-1.3

Армирование стойки (в развертке)

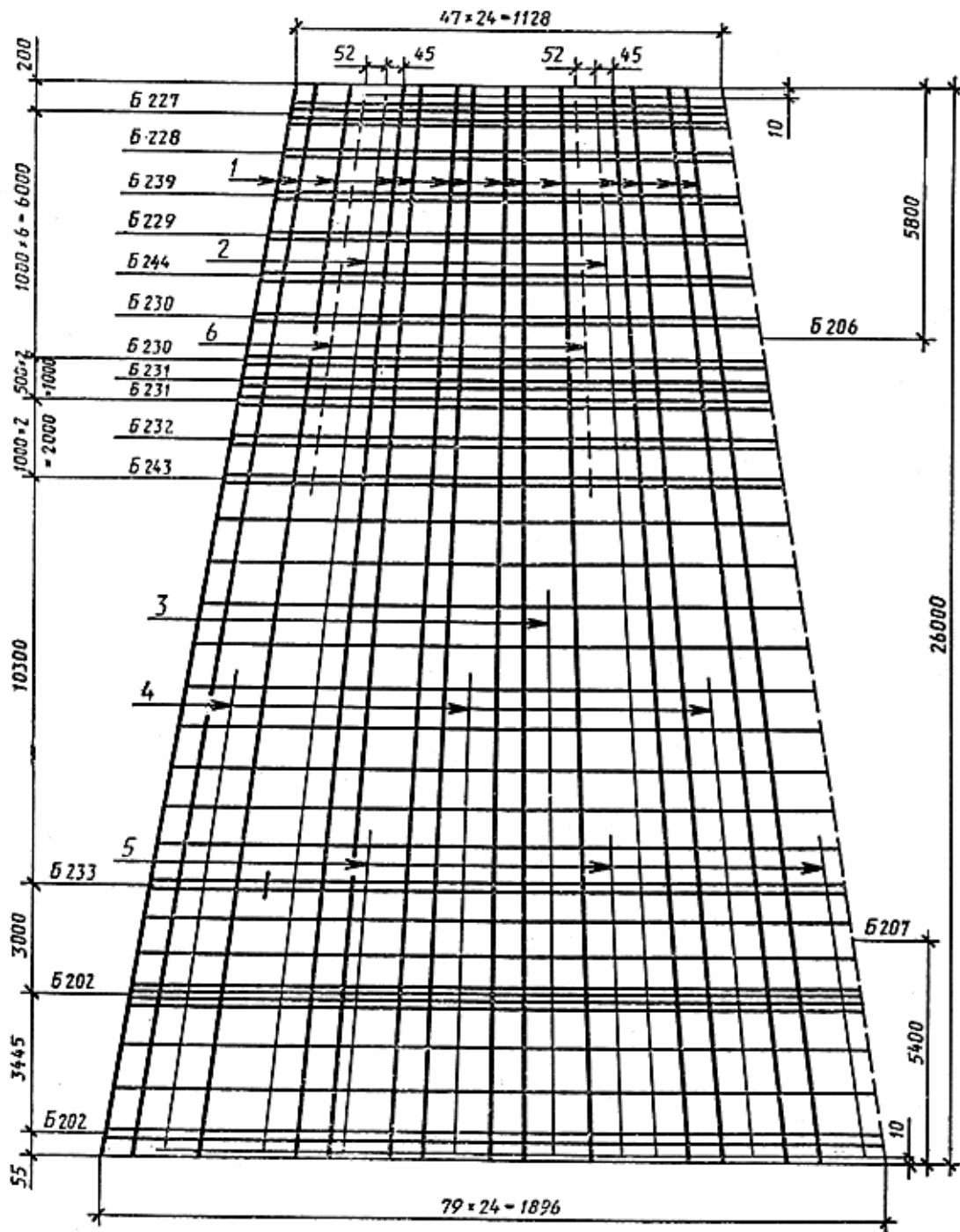

Черт. 7

СК26.1-2.0

Армирование стойки (в развертке)

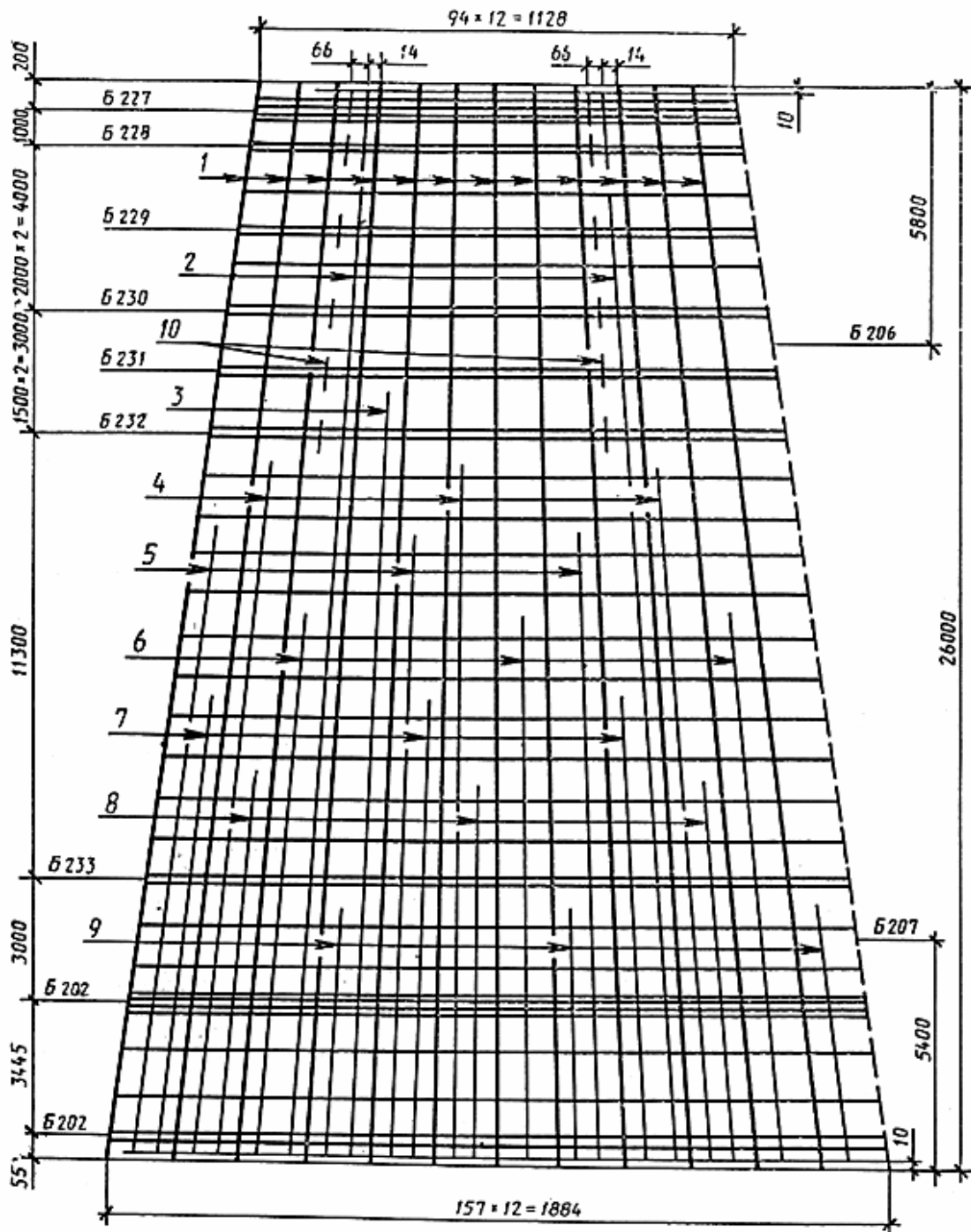

Черт. 8

СК26.1-2.1

Армирование стойки (в развертке)

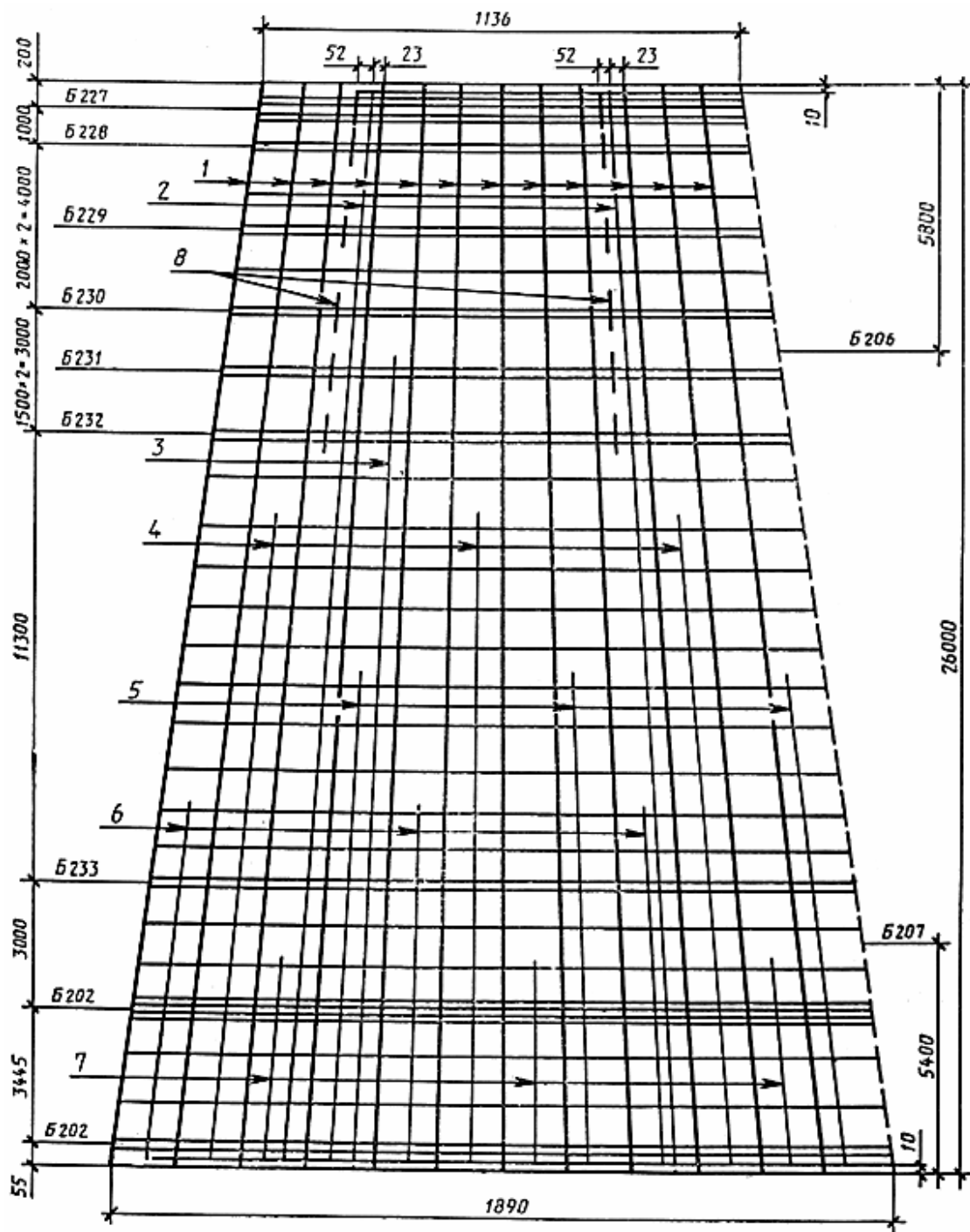

Черт. 9

СК26.1-2.2

Армирование стойки (в развертке)

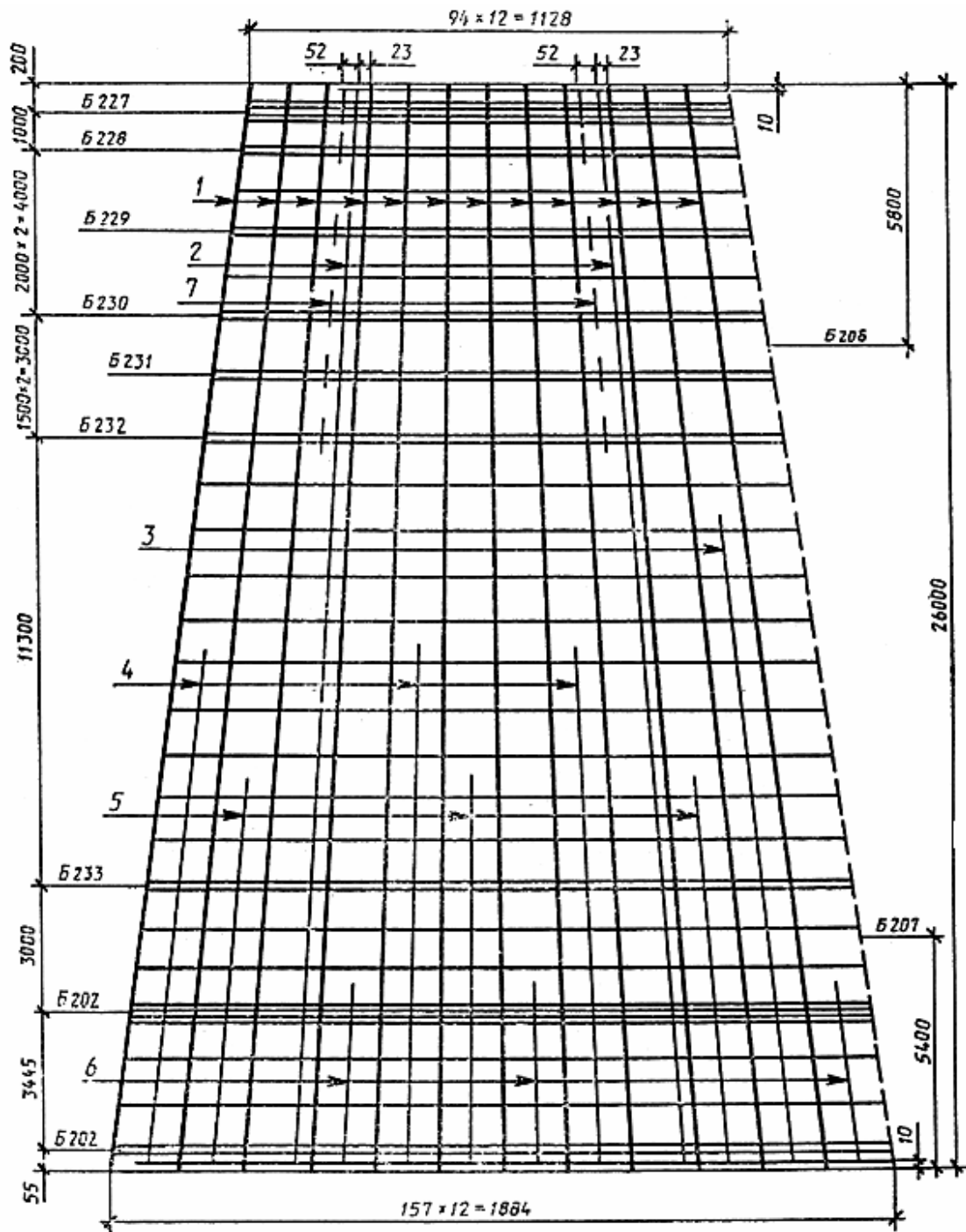

Черт. 10

СК26.1-2.5

Армирование стойки (в развертке)

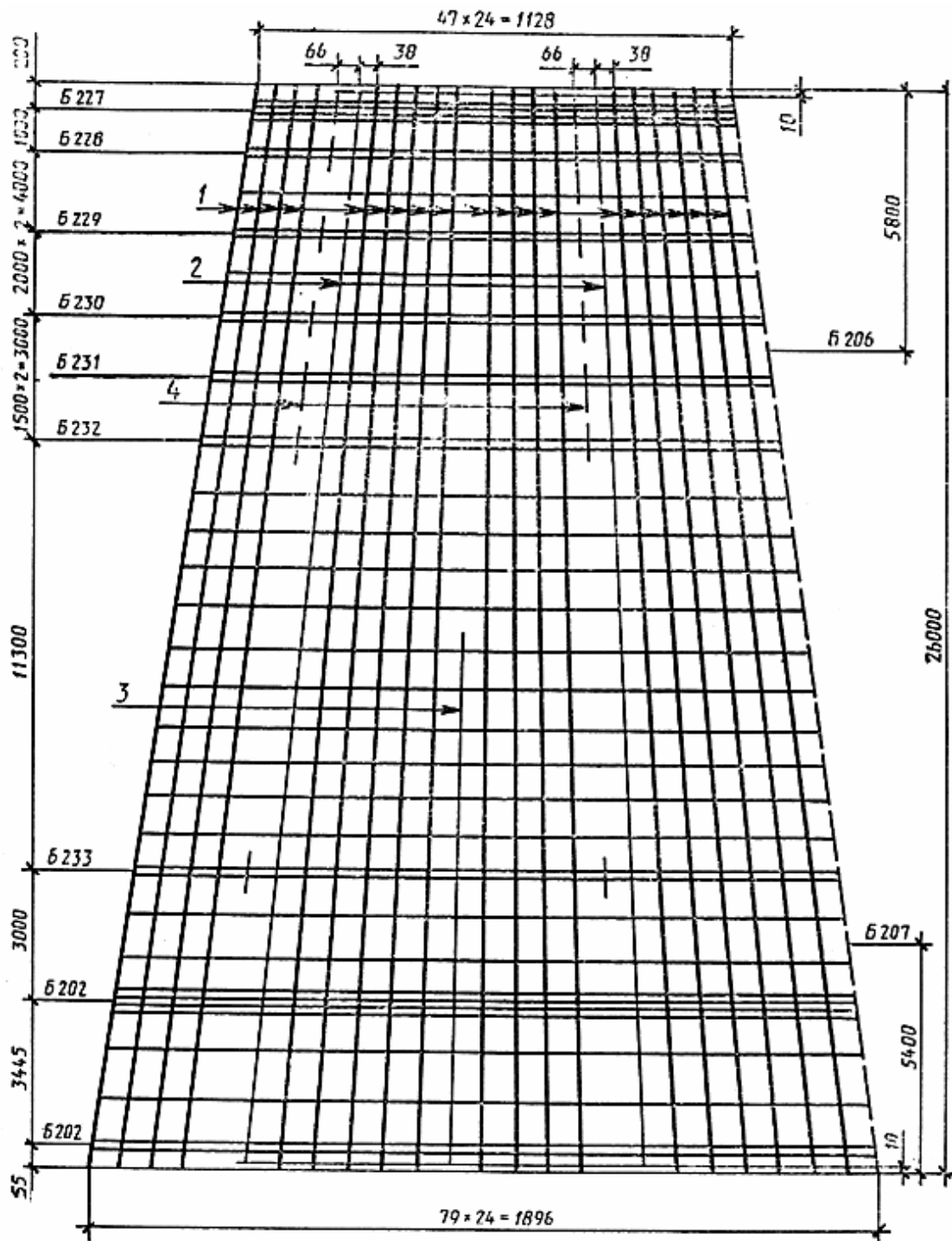

Черт. 11

СК26.1-2.4

Армирование стойки (в развертке)

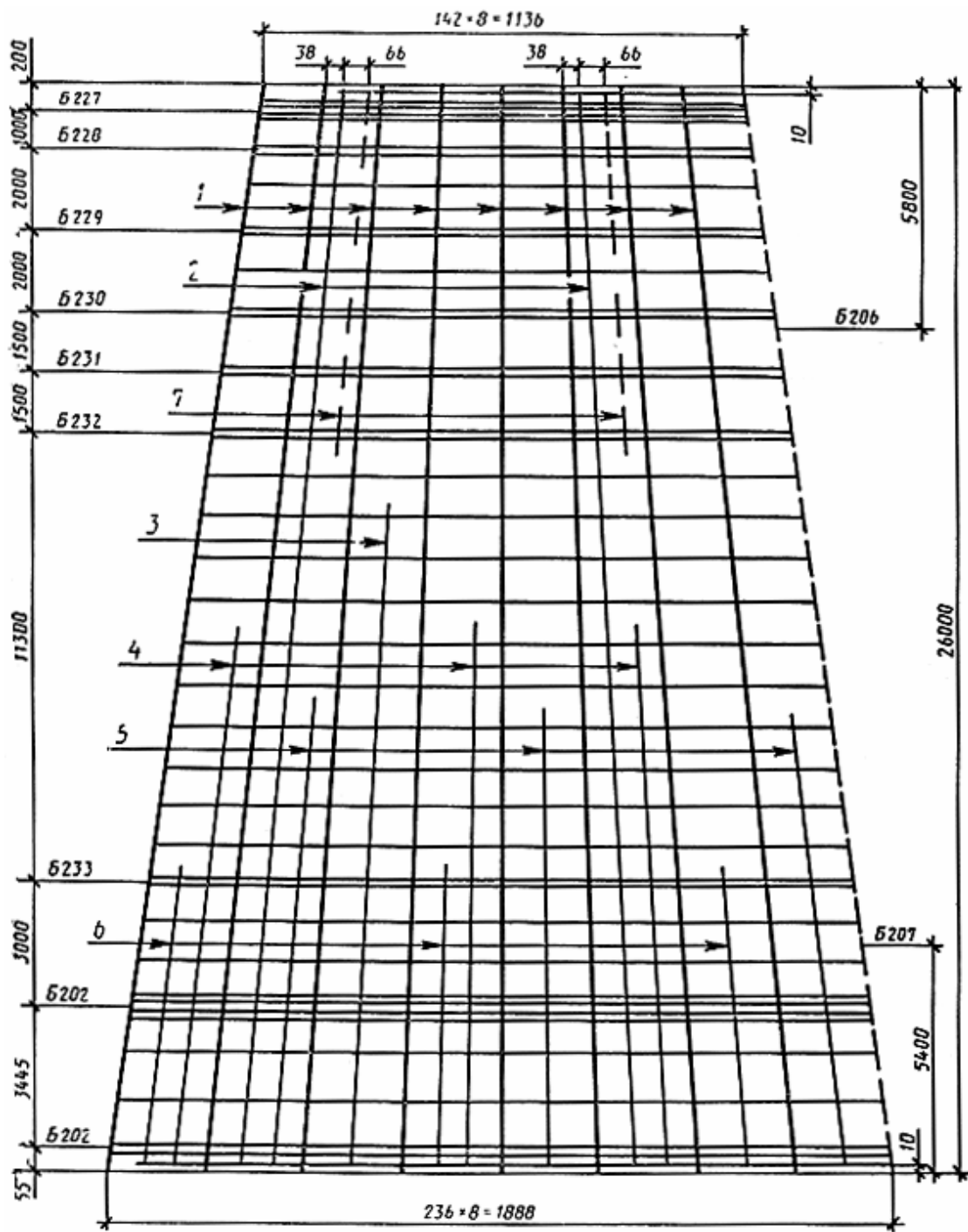

Черт. 12

СК26.1-2.3

Армирование стойки (в развертке)

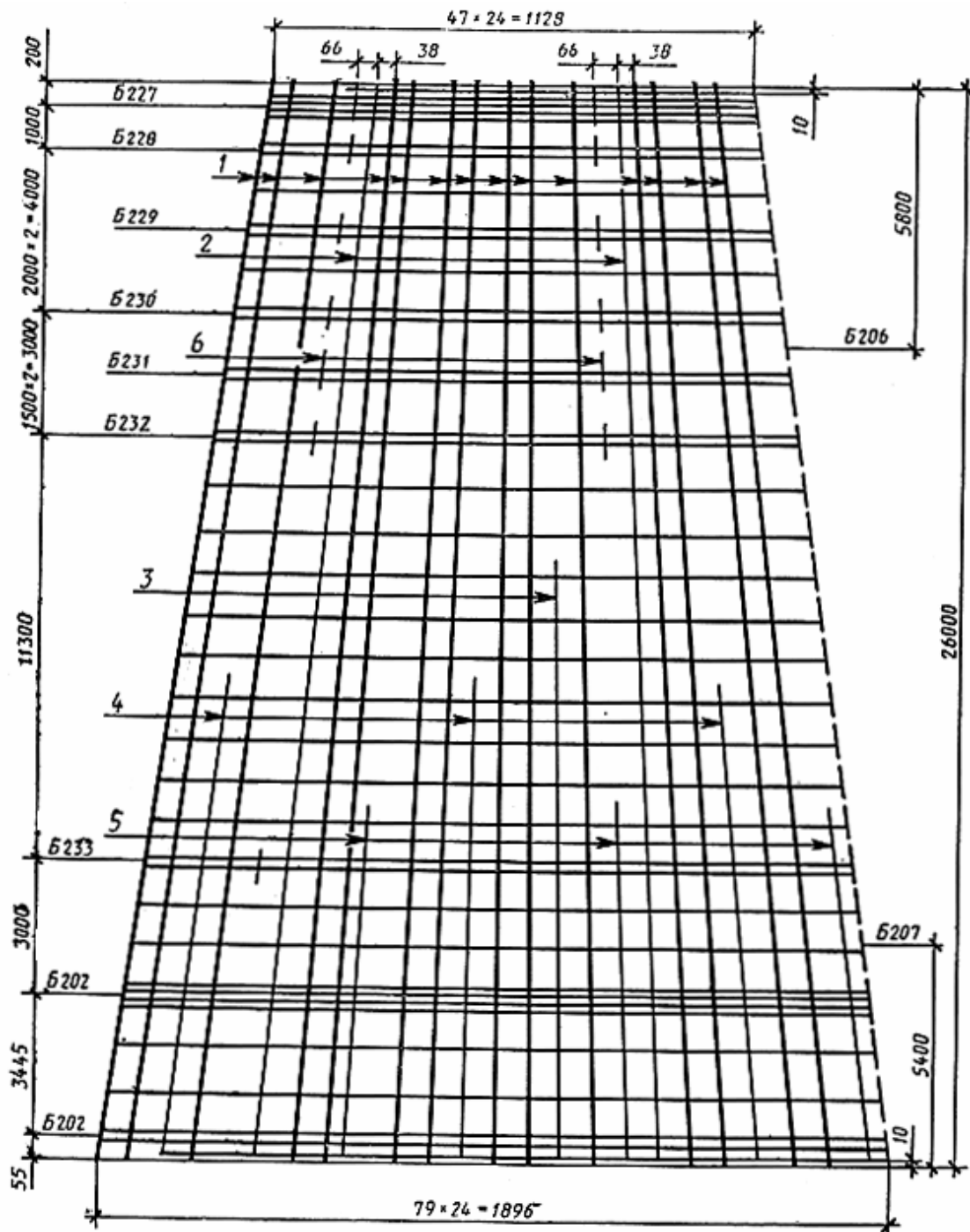

Черт. 13

СК26.1-3.0

Армирование стойки (в развертке)

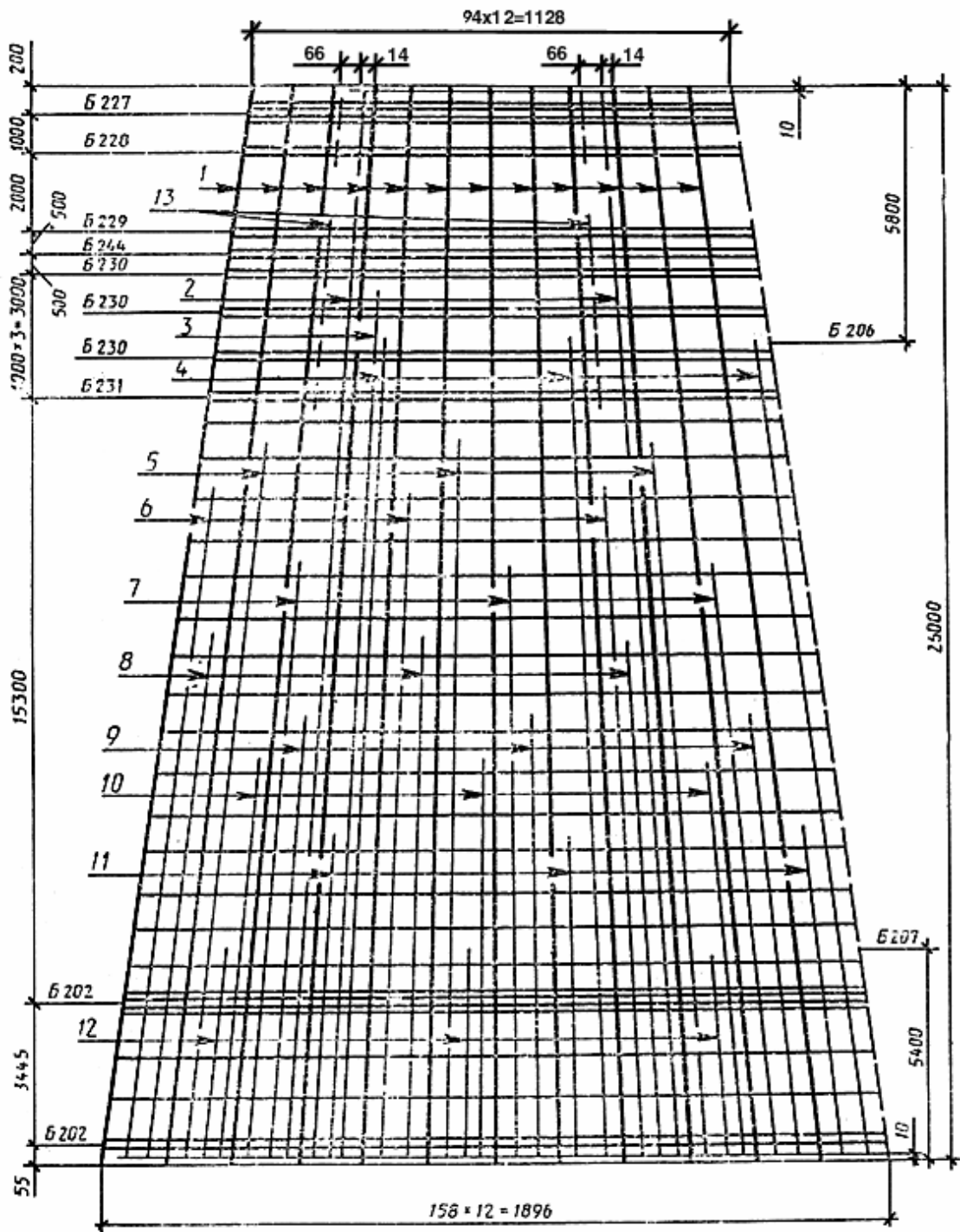

Черт. 14

СК26.1-3.1

Армирование стойки (в развертке)

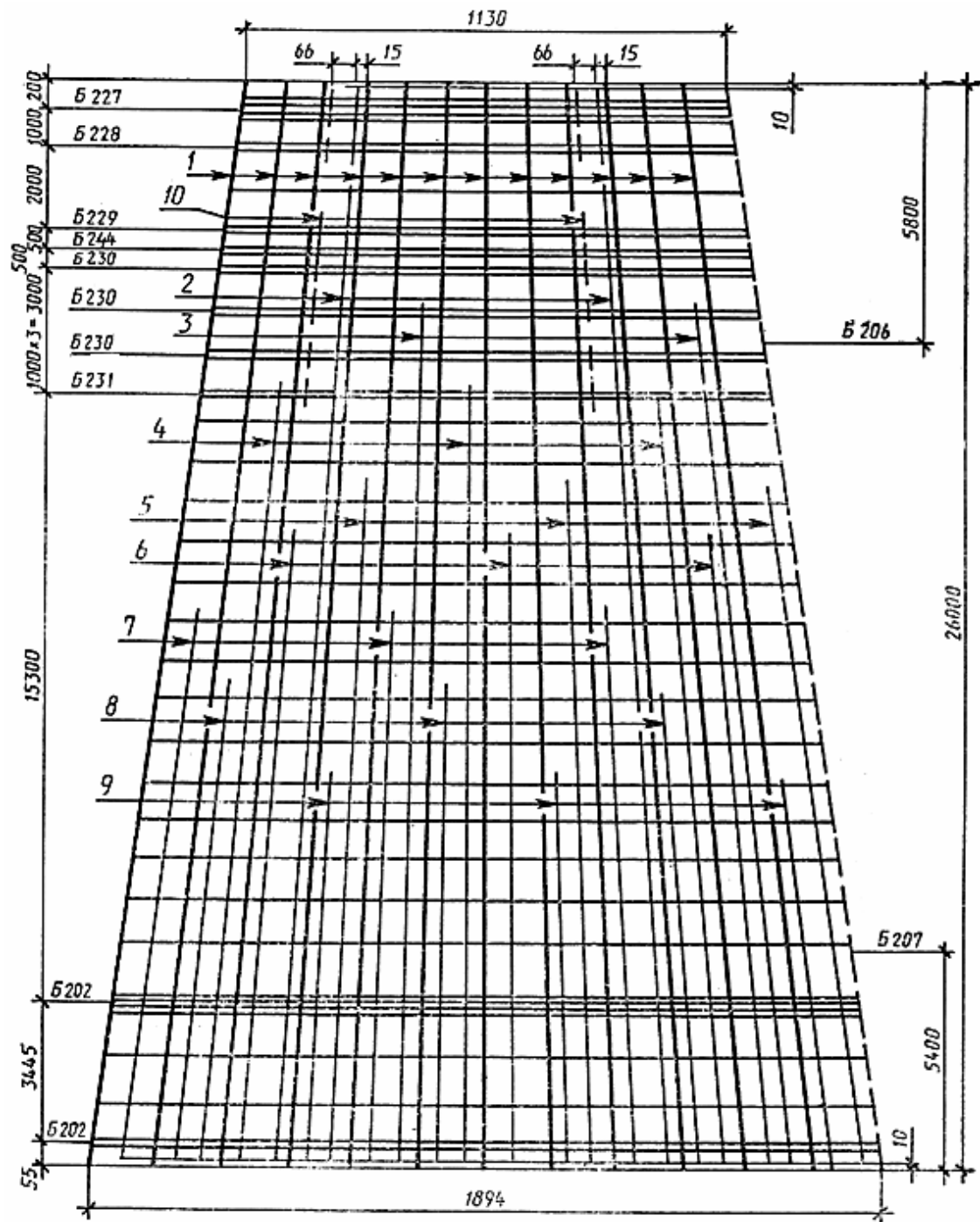

Черт. 15

СК26.1-3.4

Армирование стойки (в развертке)

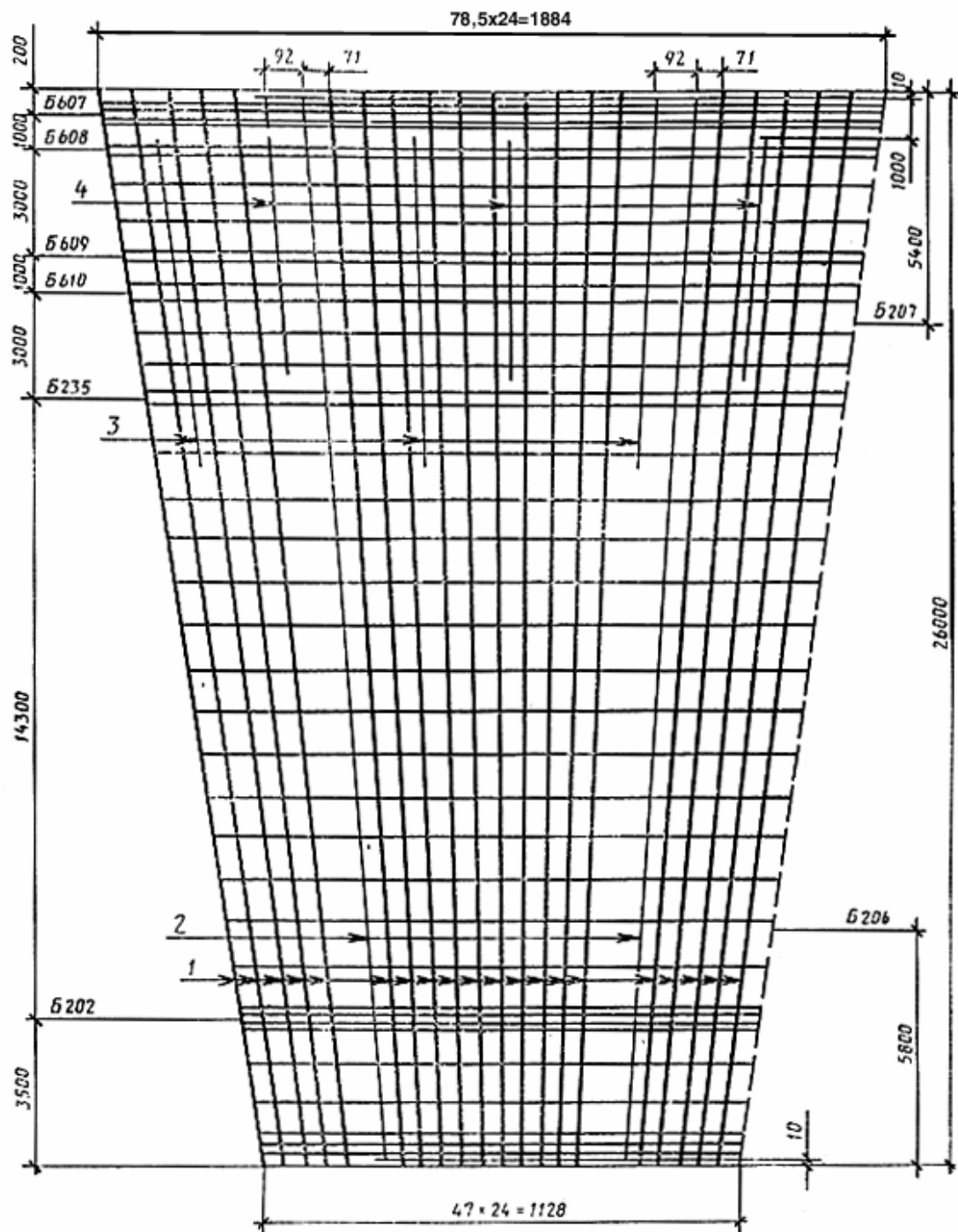

Черт. 18

Примечание. Стойки устанавливаются узким концом вниз.

СК26.1-4.1

Армирование стойки (в развертке)

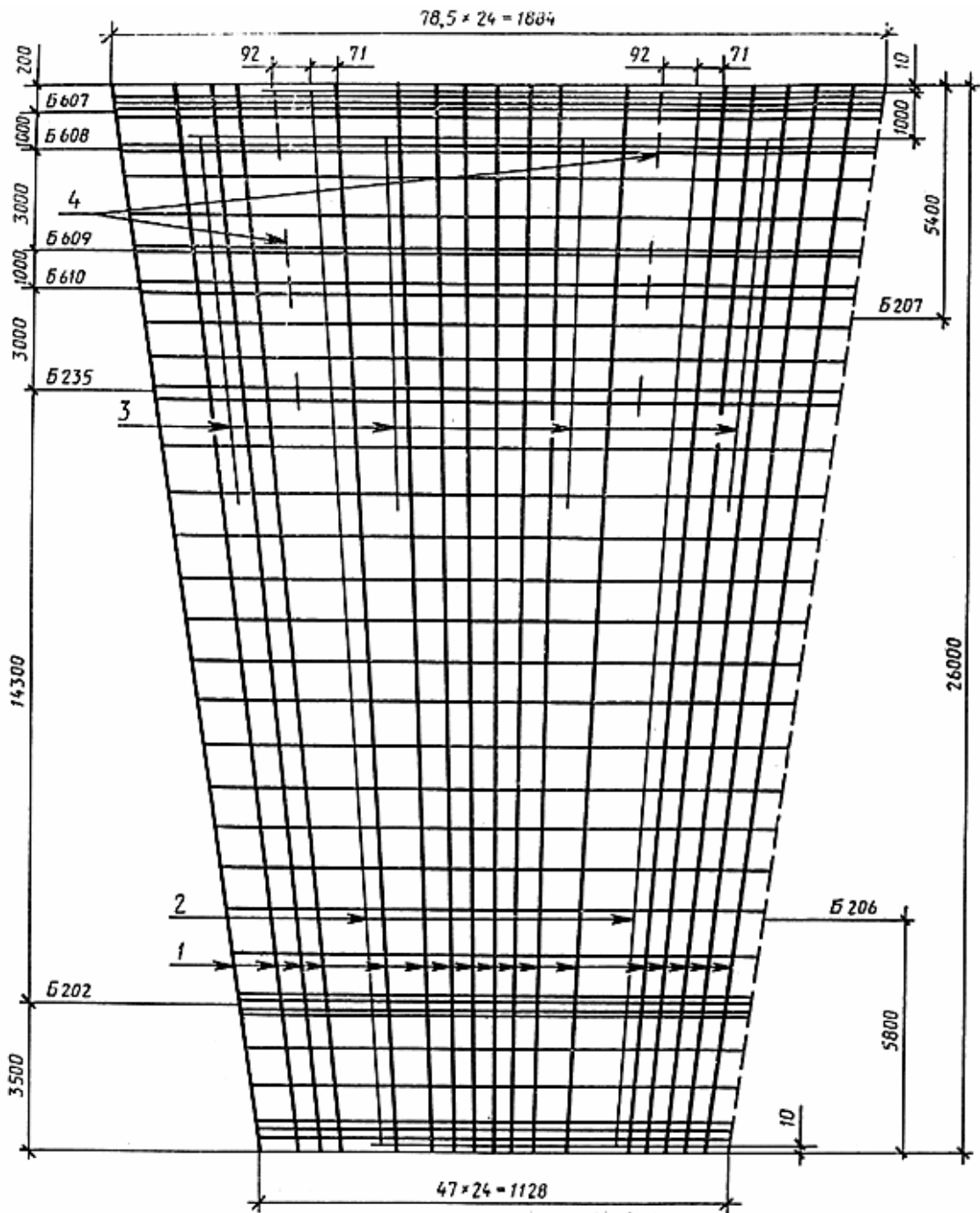

Черт. 19

Примечание. Стойки устанавливаются узким концом вниз.

СК26.1-5.1

Армирование стойки (в развертке)

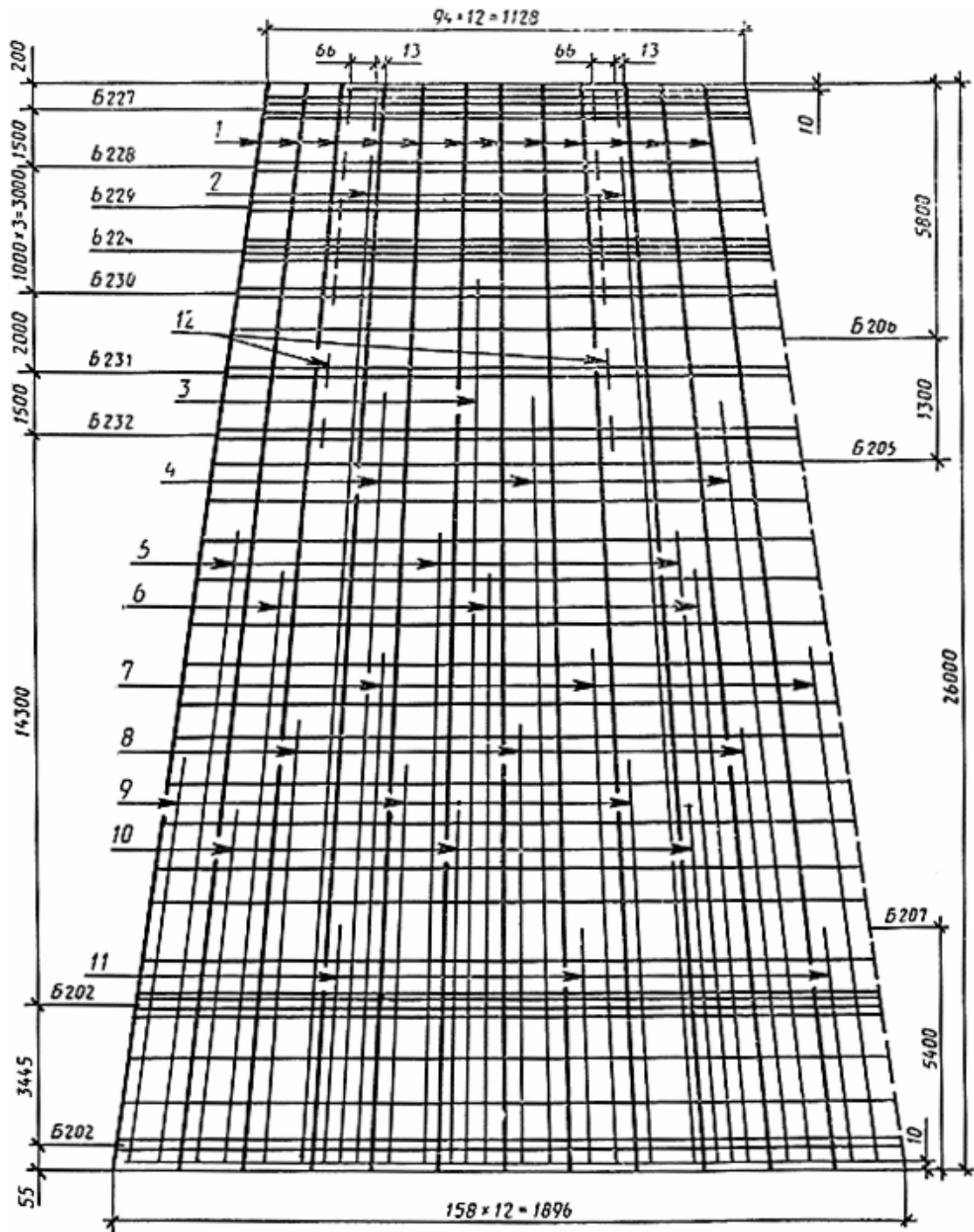

Черт. 20

СК22.1-1.0

Армирование стойки (в развертке)

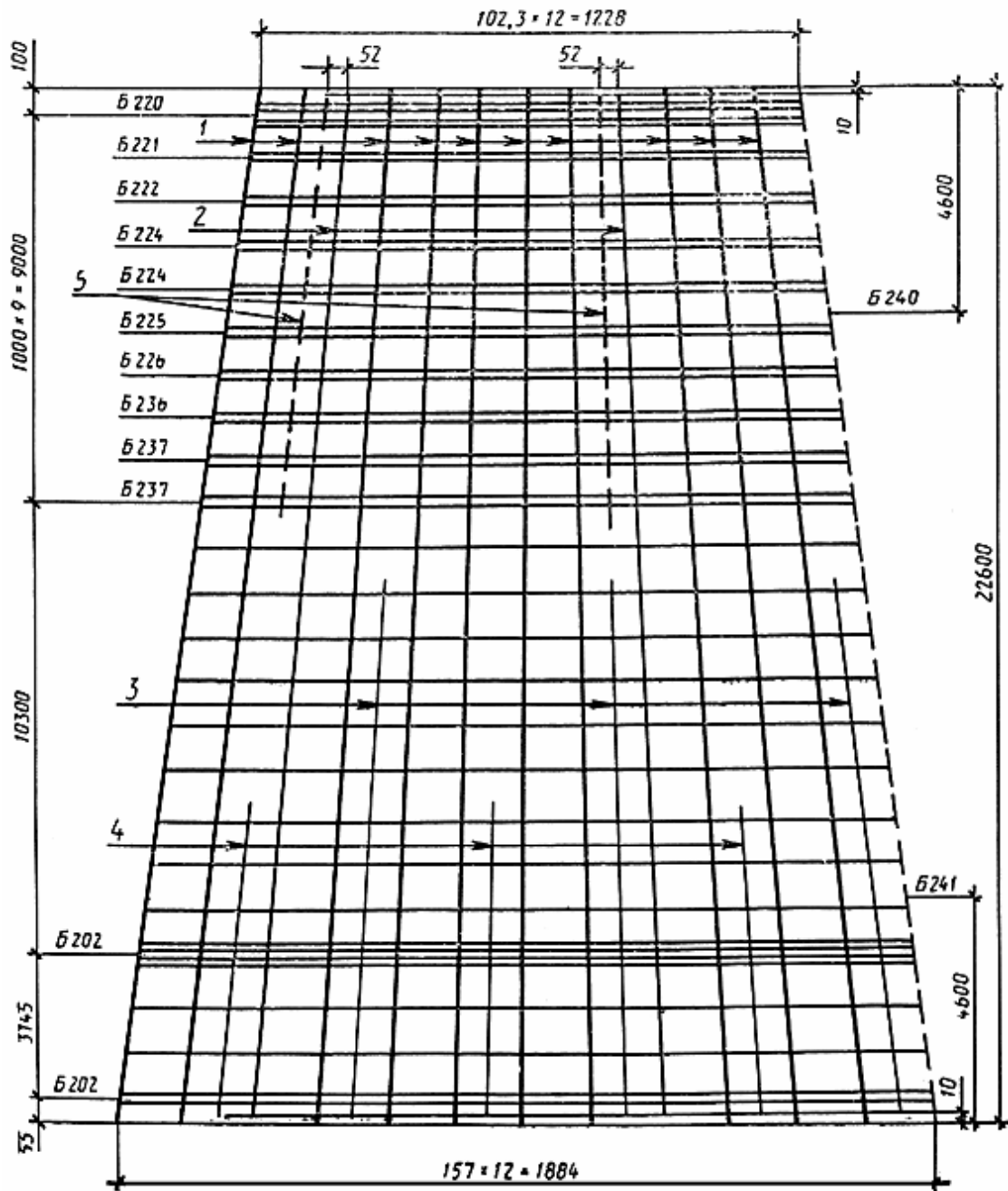

Черт. 21

СК22.1-1.1

Армирование стойки (в развертке)

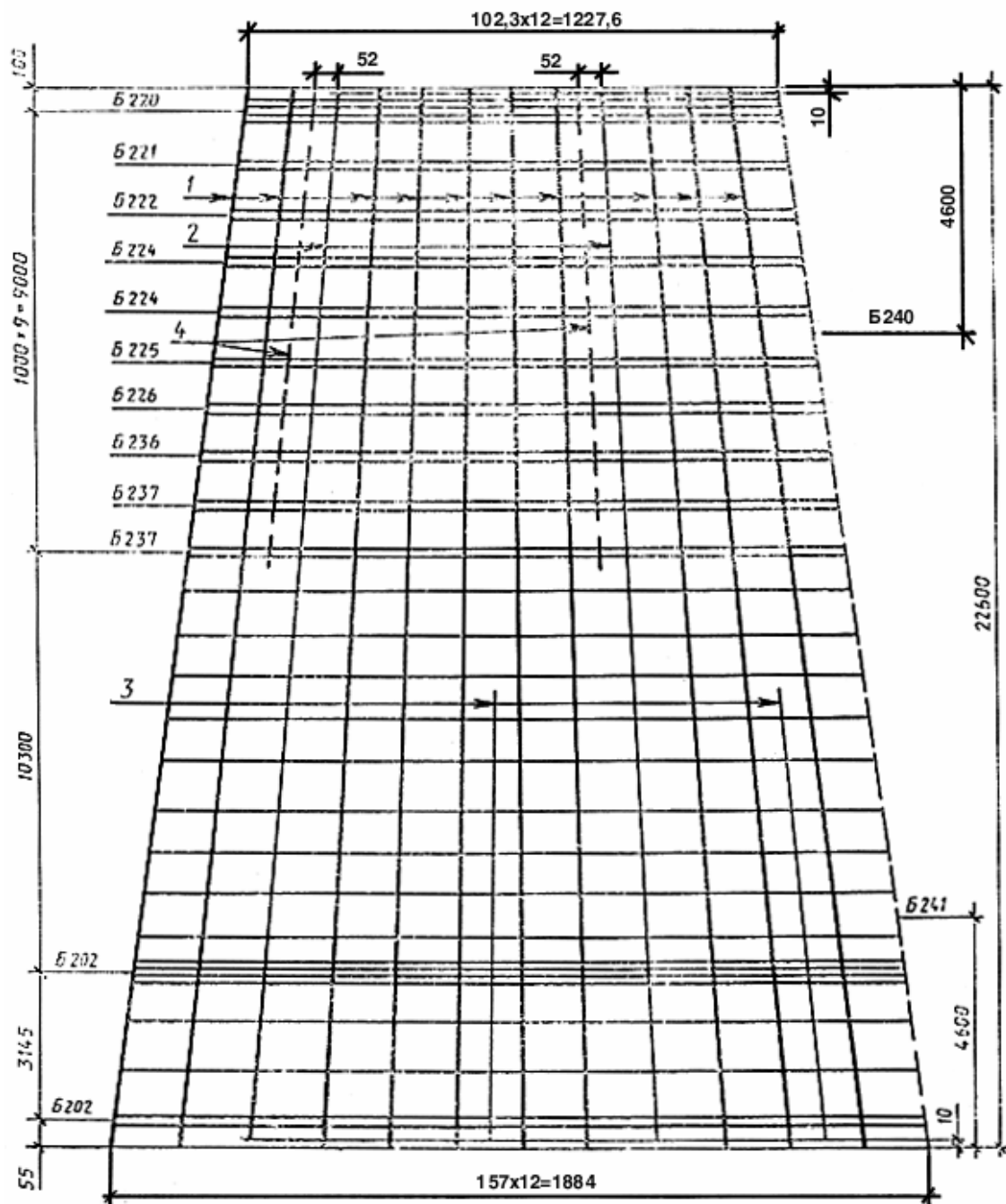

Черт. 22

СК22.1-1.2

Армирование стойки (в развертке)

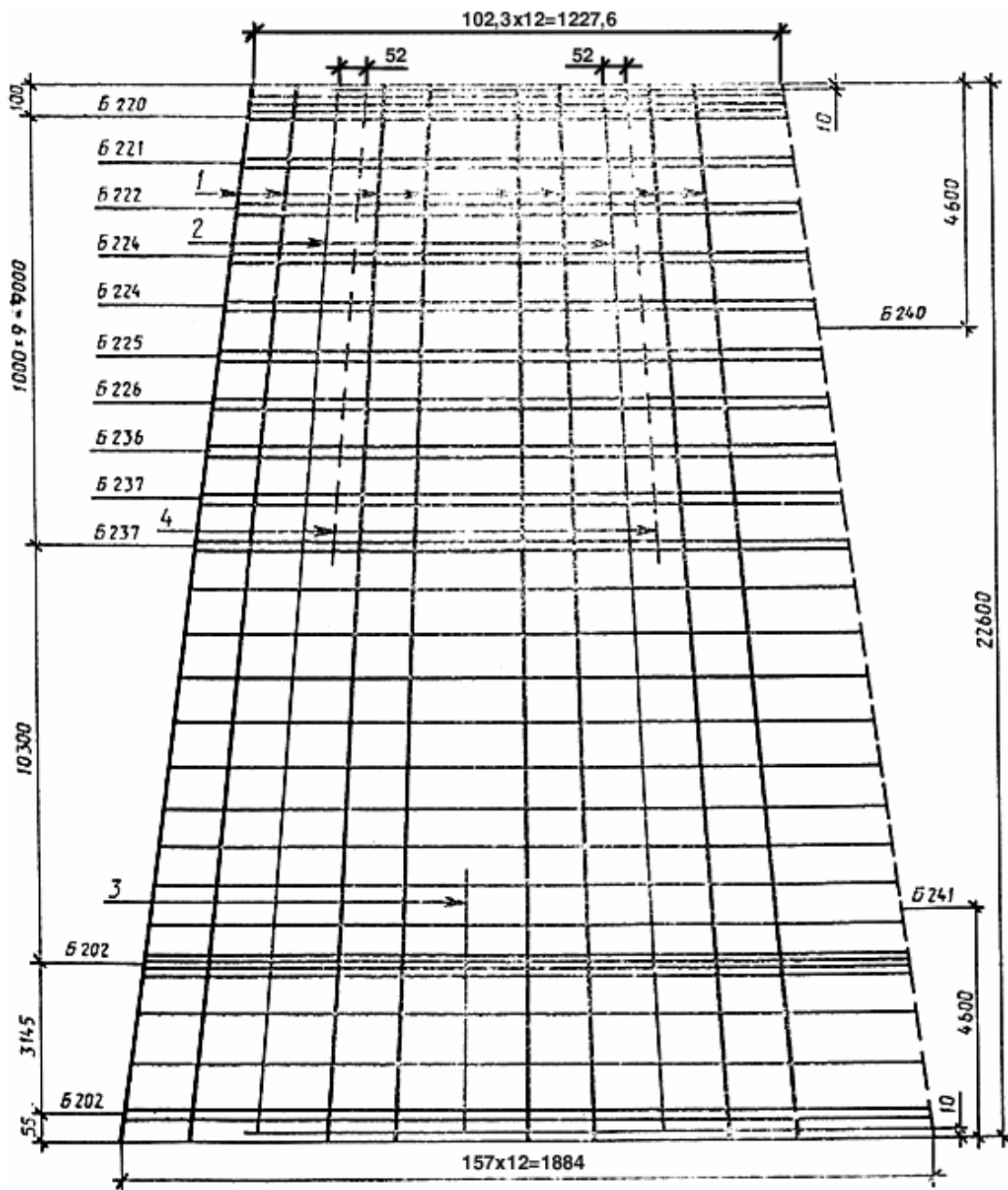

Черт. 23

СК22.1-2.0

Армирование стойки (в развертке)

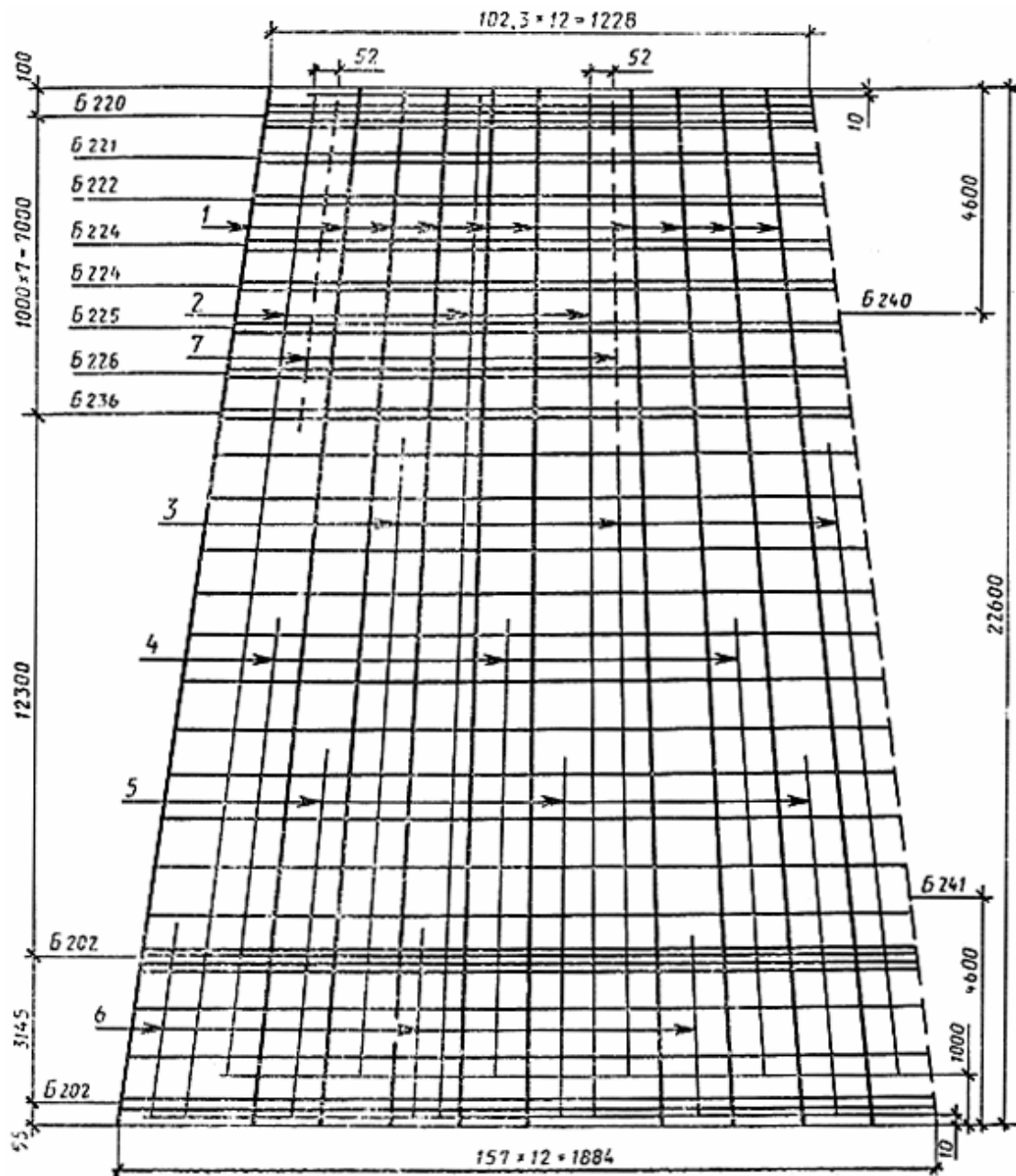

Черт. 24

СК22.1-2.1

Армирование стойки (в развертке)

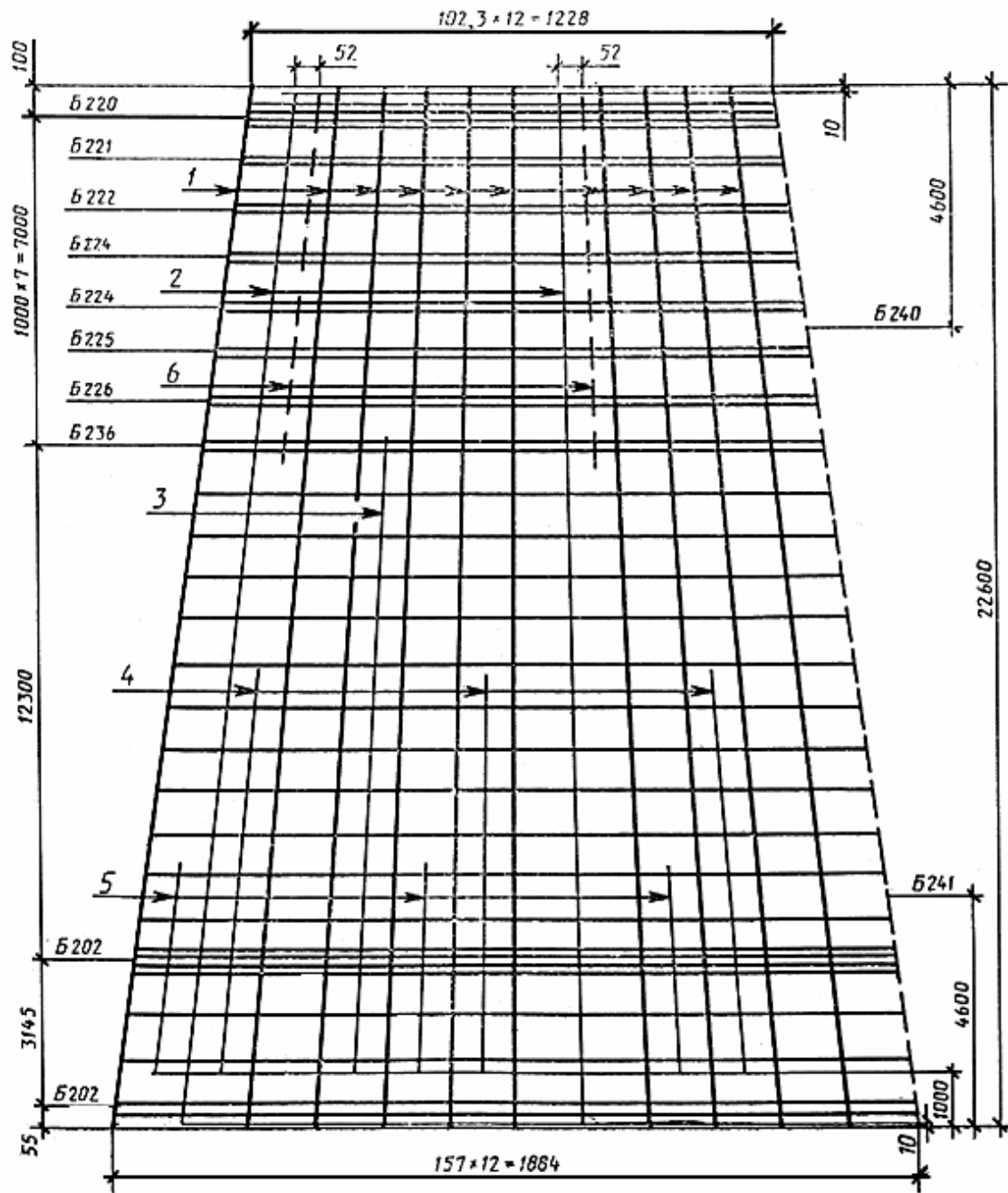

Черт. 25

СК22.1-2.2

Армирование стойки (в развертке)

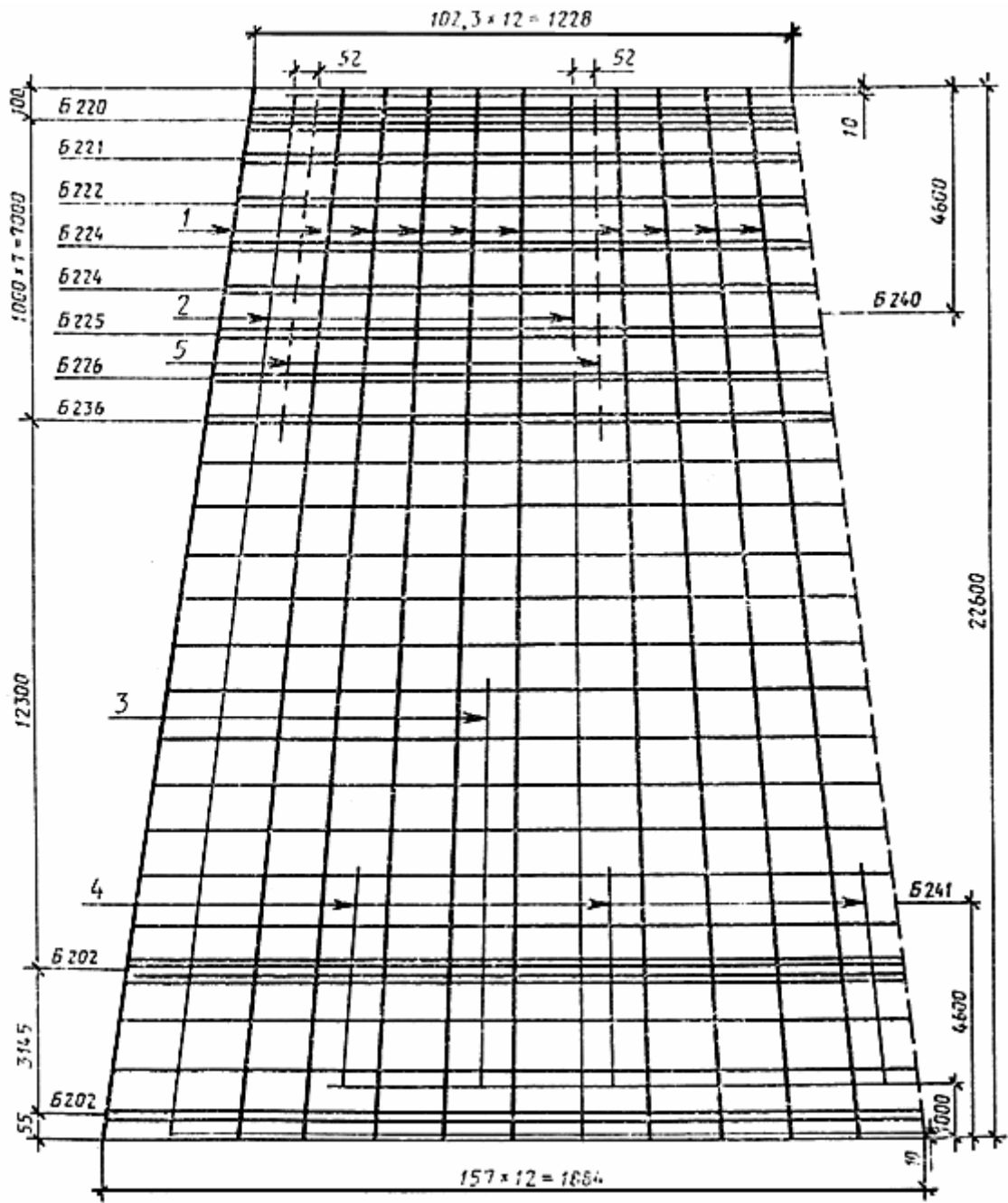

Черт. 26

СК22.1-3.0

Армирование стойки (в развертке)

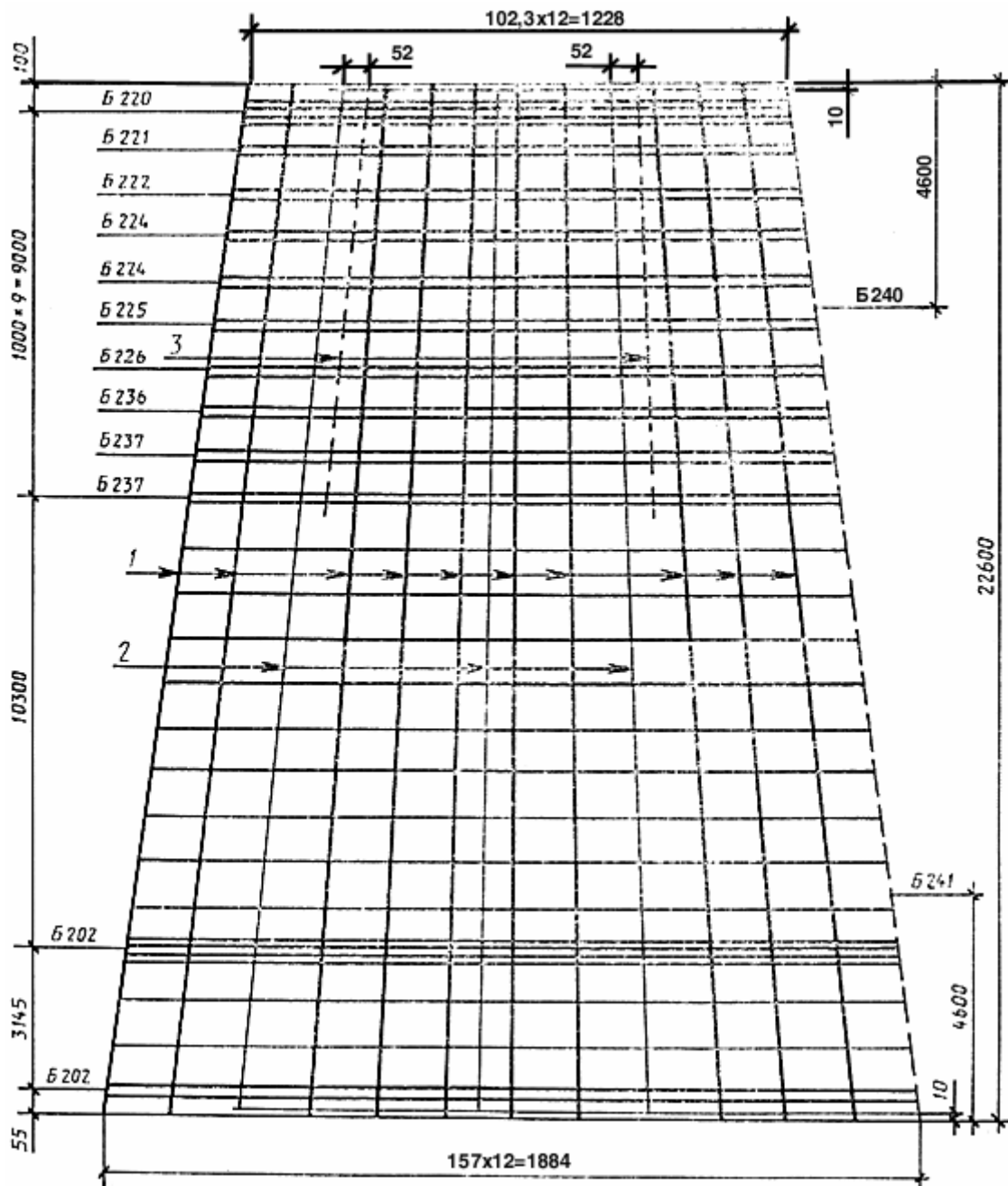

Черт. 27

СК22.1-3.1

Армирование стойки (в развертке)

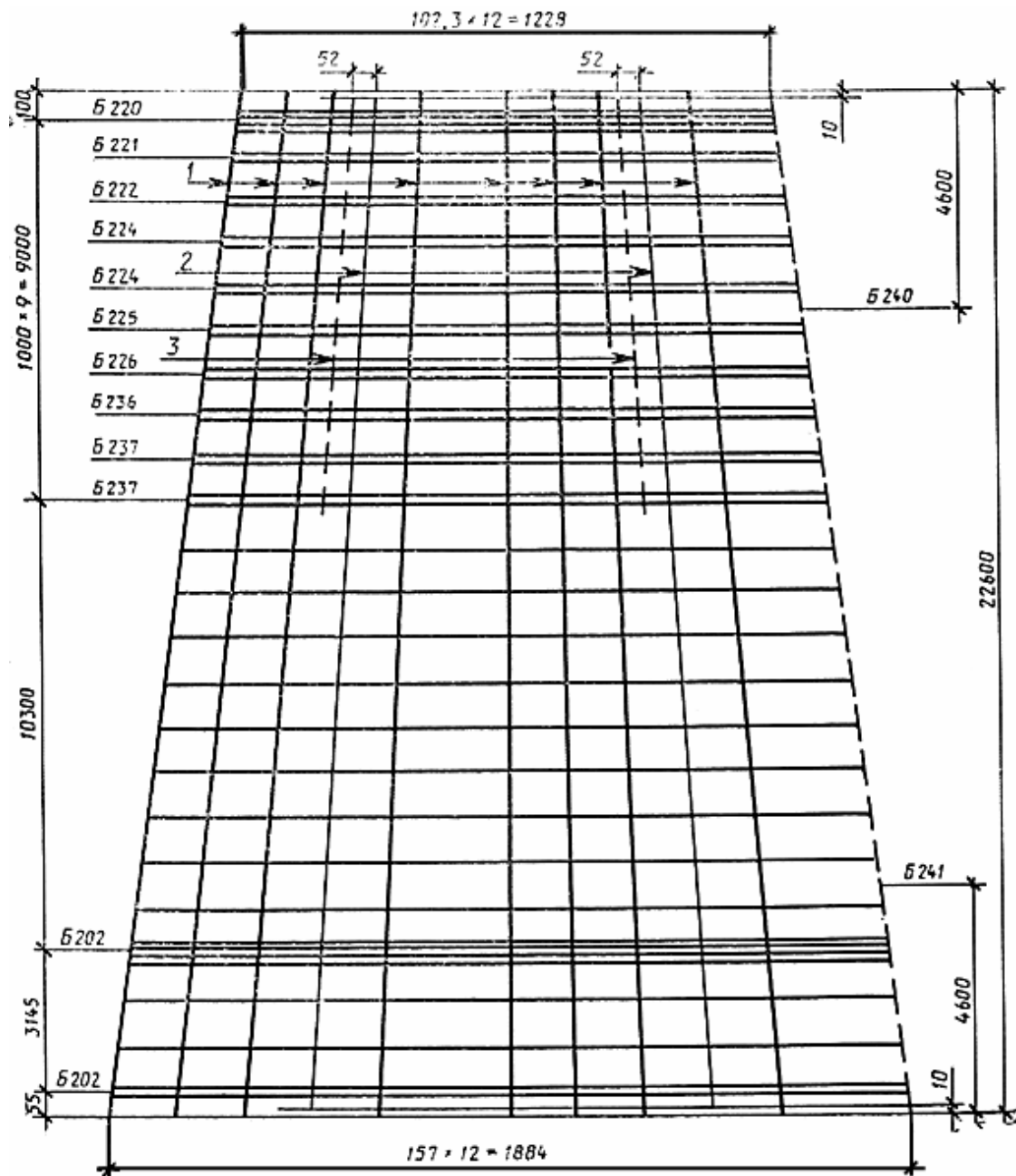

Черт. 28

СК22.1-3.2

Армирование стойки (в развертке)

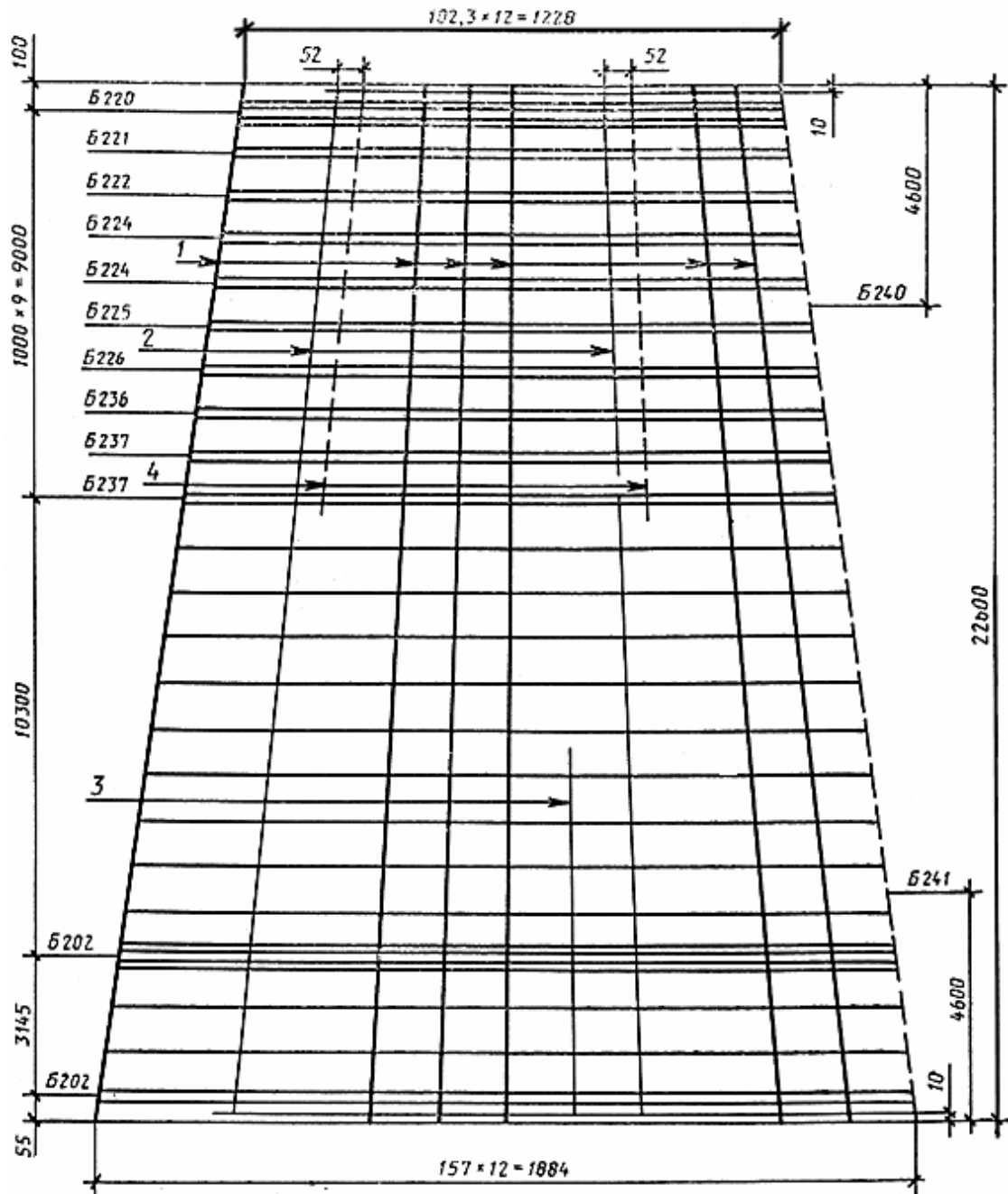

Черт. 29

СК26.1-6.0

Армирование стойки (в развертке)

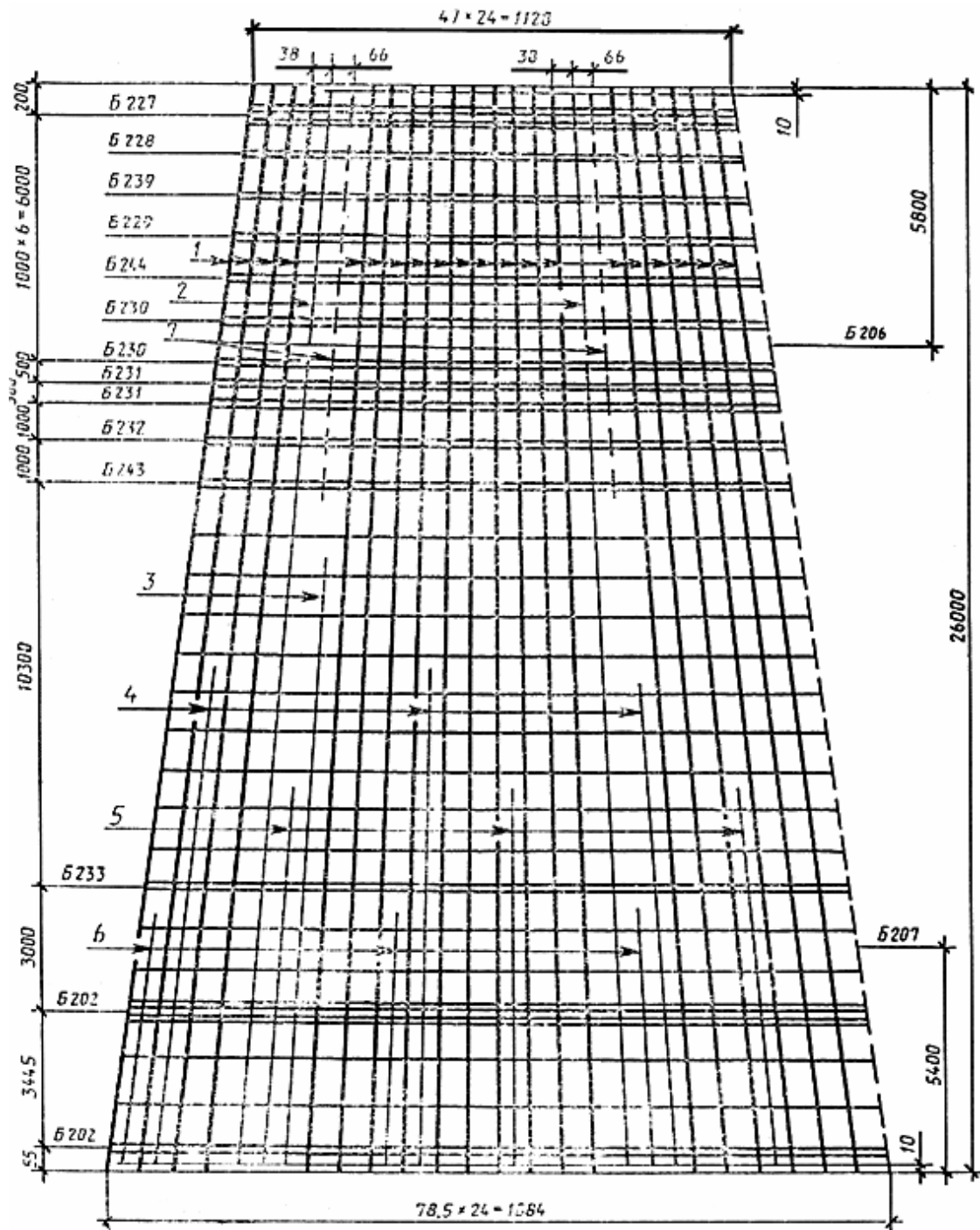

Черт. 30

СК26.1-6.1

Армирование стойки (в развертке)

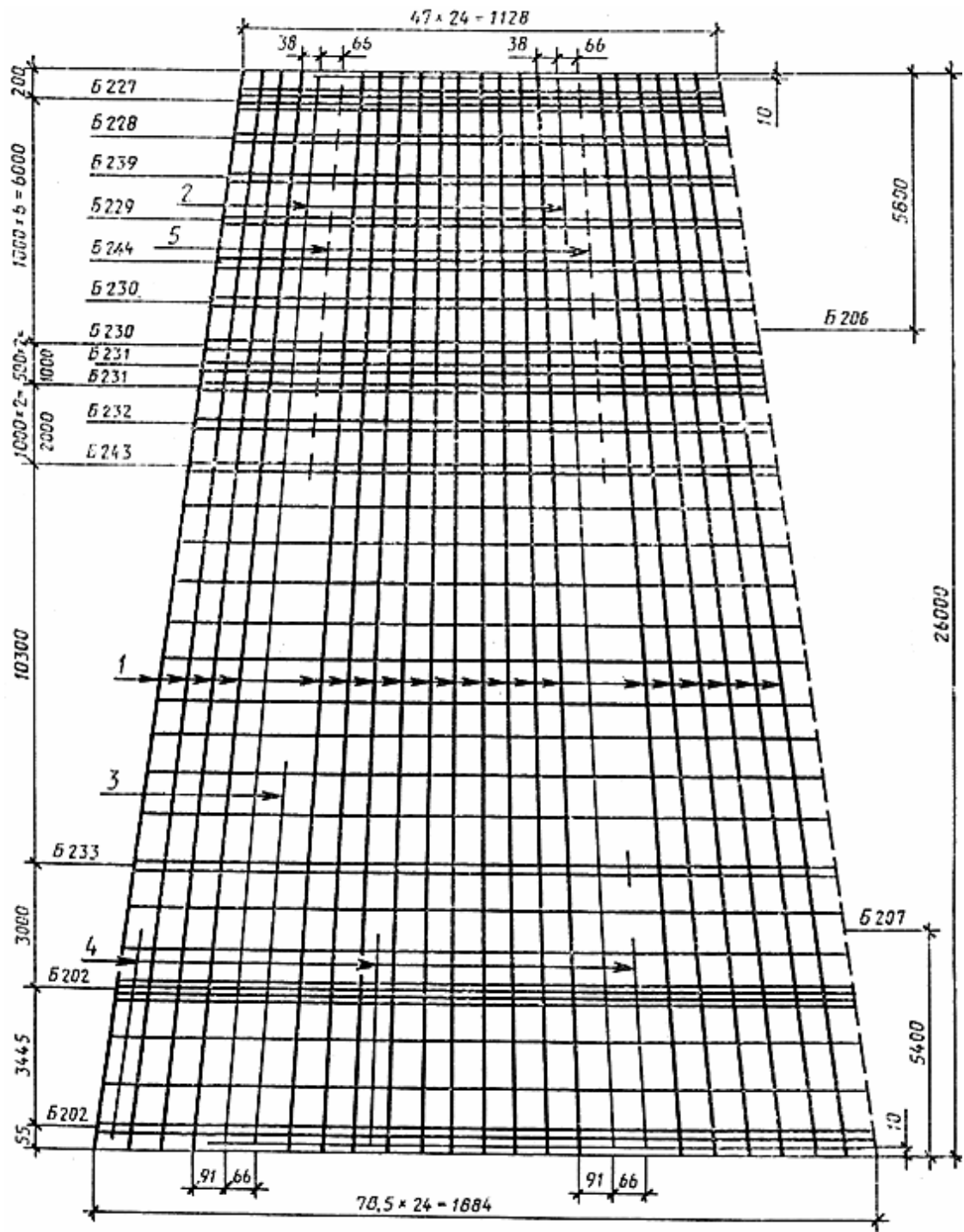

Черт. 31

СК26.1-6.2

Армирование стойки (в развертке)

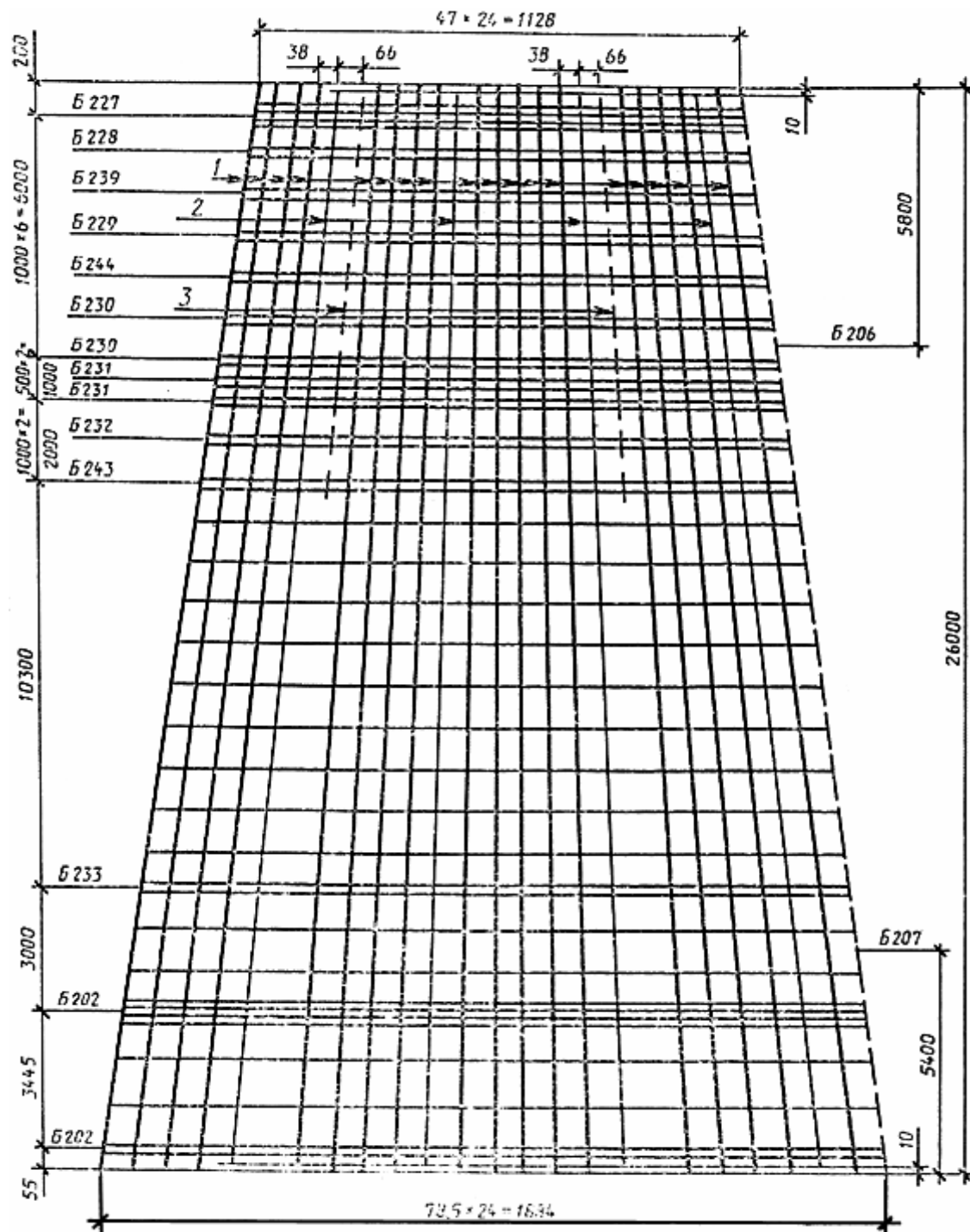

Черт. 32

СК26.2-1.0

Армирование стойки (в развертке)

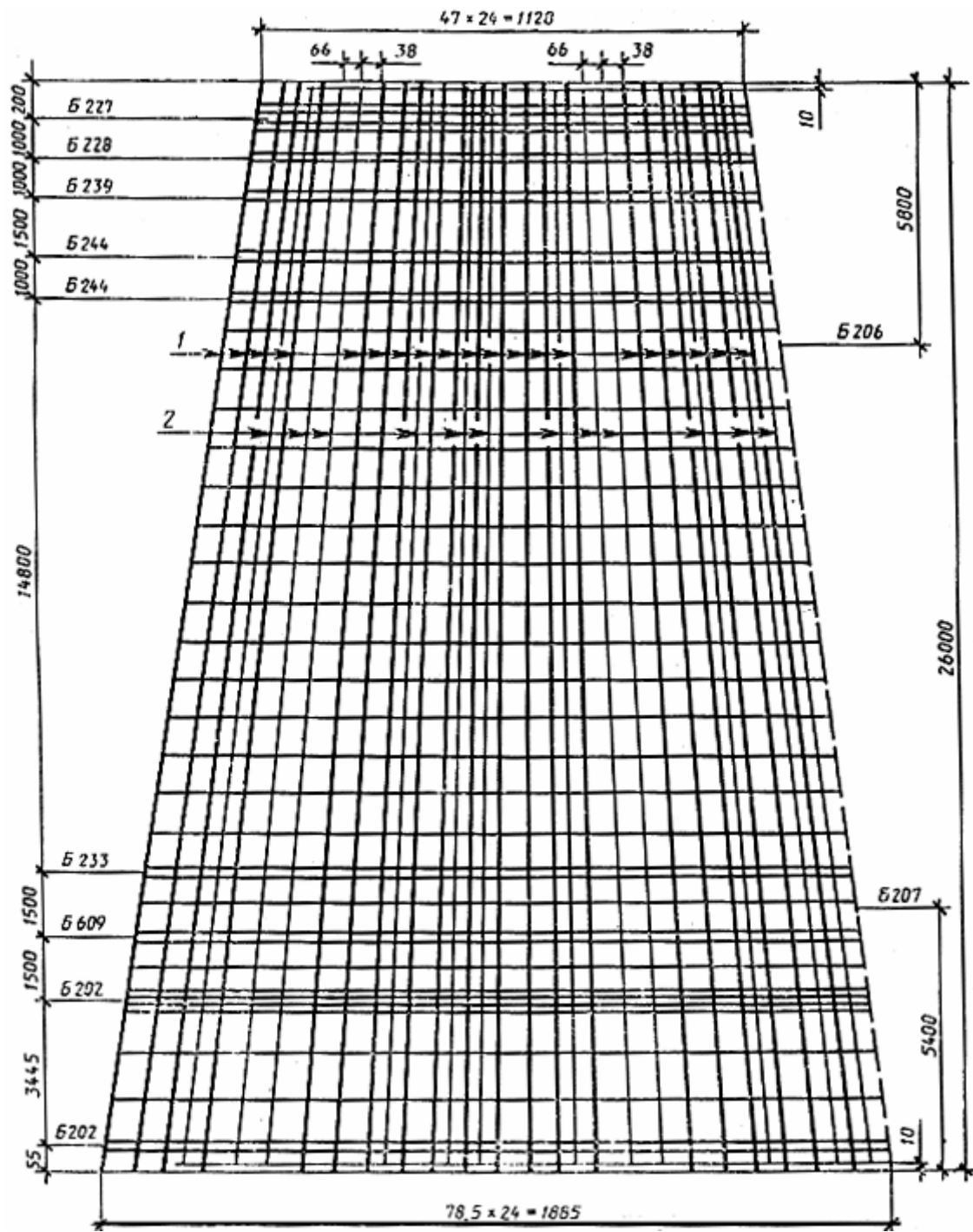

Черт. 33

СК26.2-1.1

Армирование стойки (в развертке)

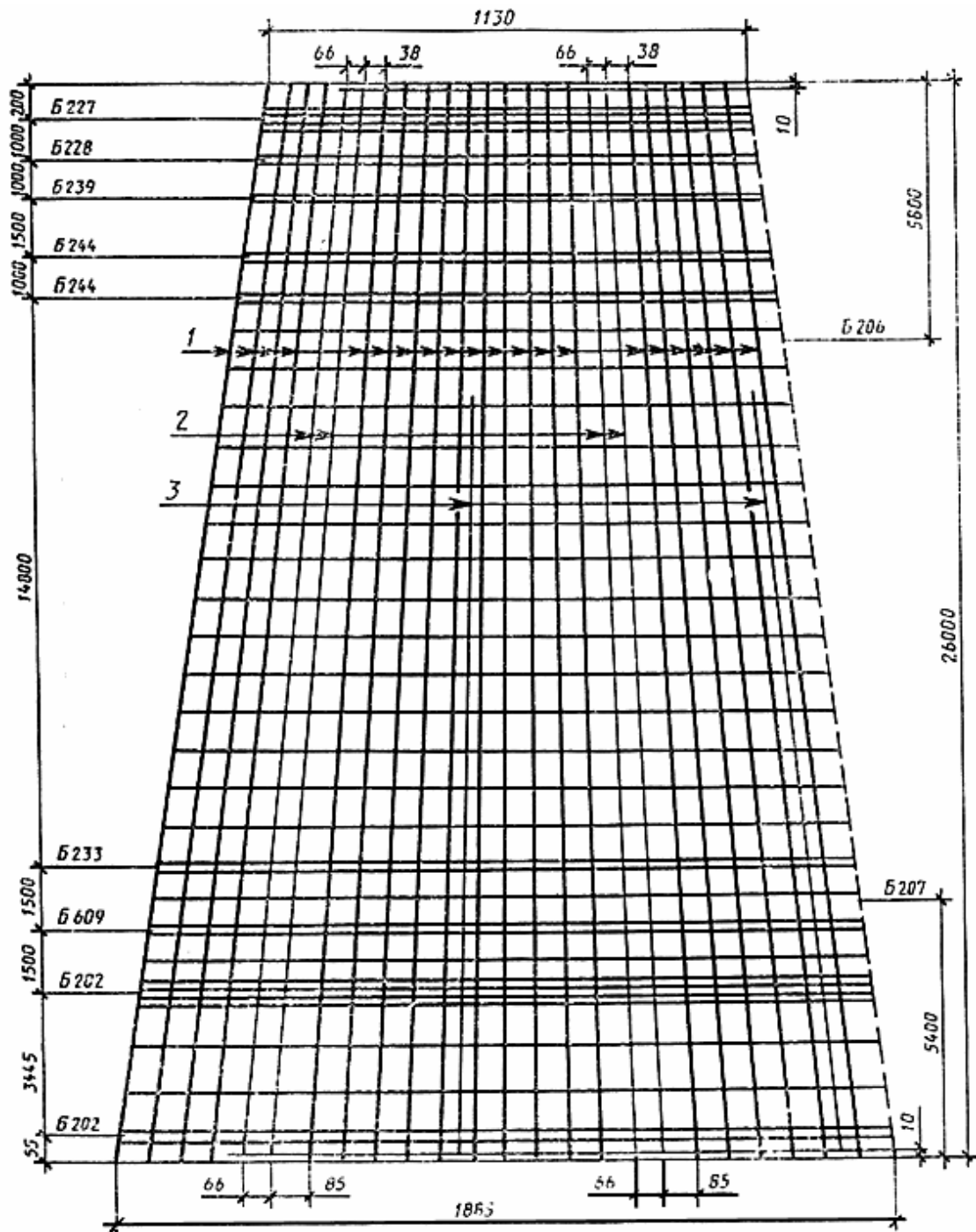

Черт. 34

СК26.2-1.2

Армирование стойки (в развертке)

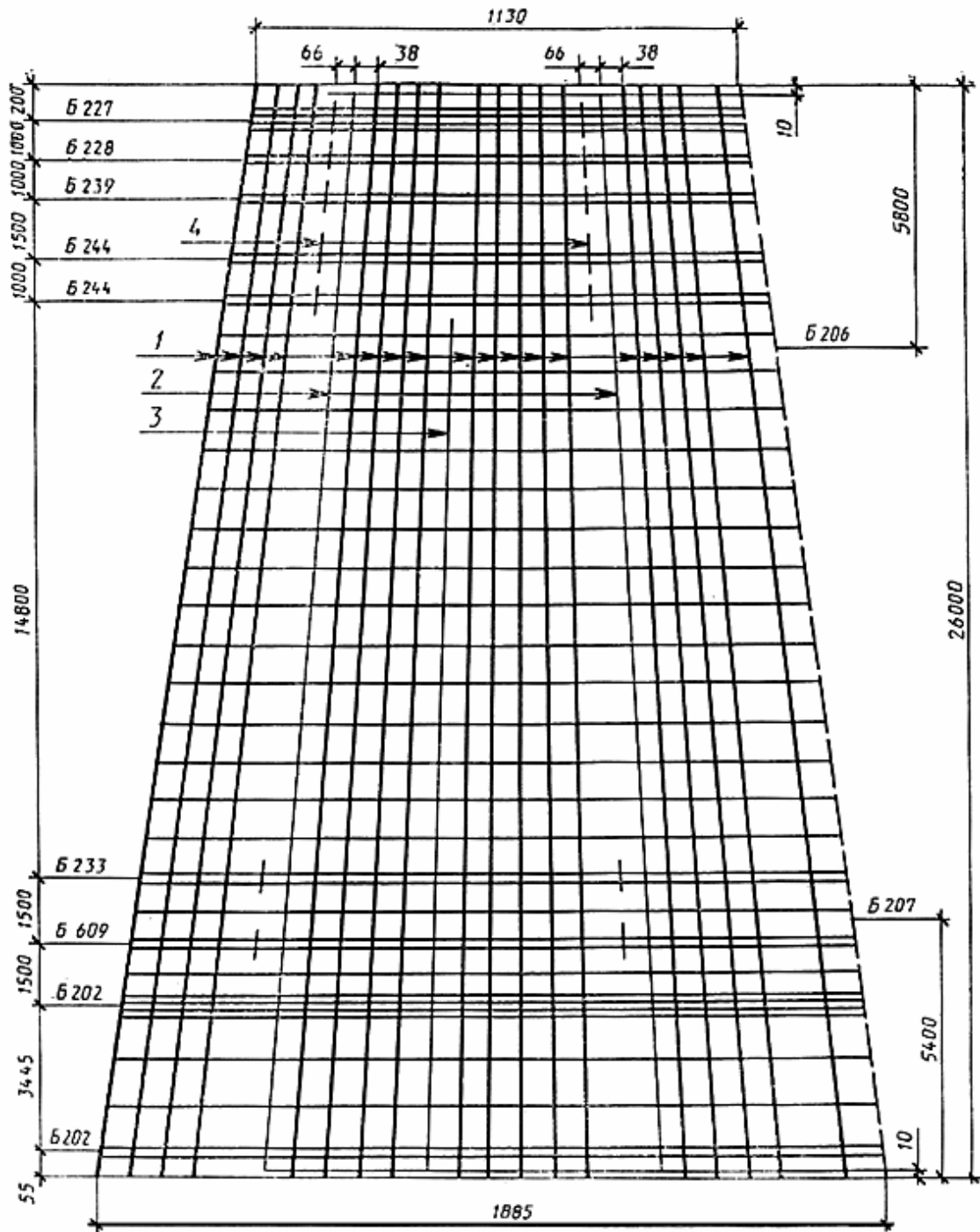

Черт. 35

СК22.2-1.0

Армирование стойки (в развертке)

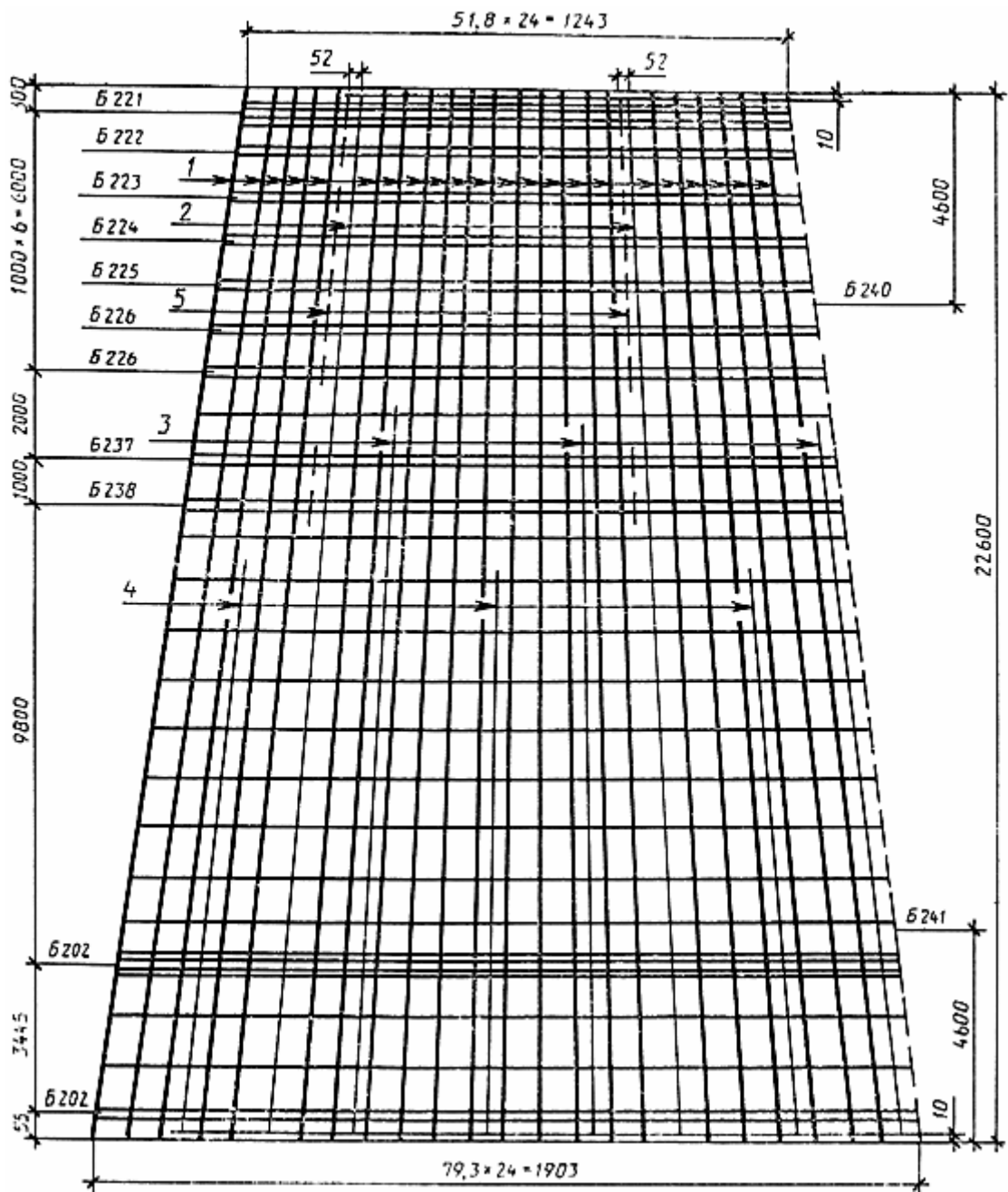

Черт. 36

СК22.2-1.1

Армирование стойки (в развертке)



Рис. 37

СК22.2-1.2

Армирование стойки (в развертке)

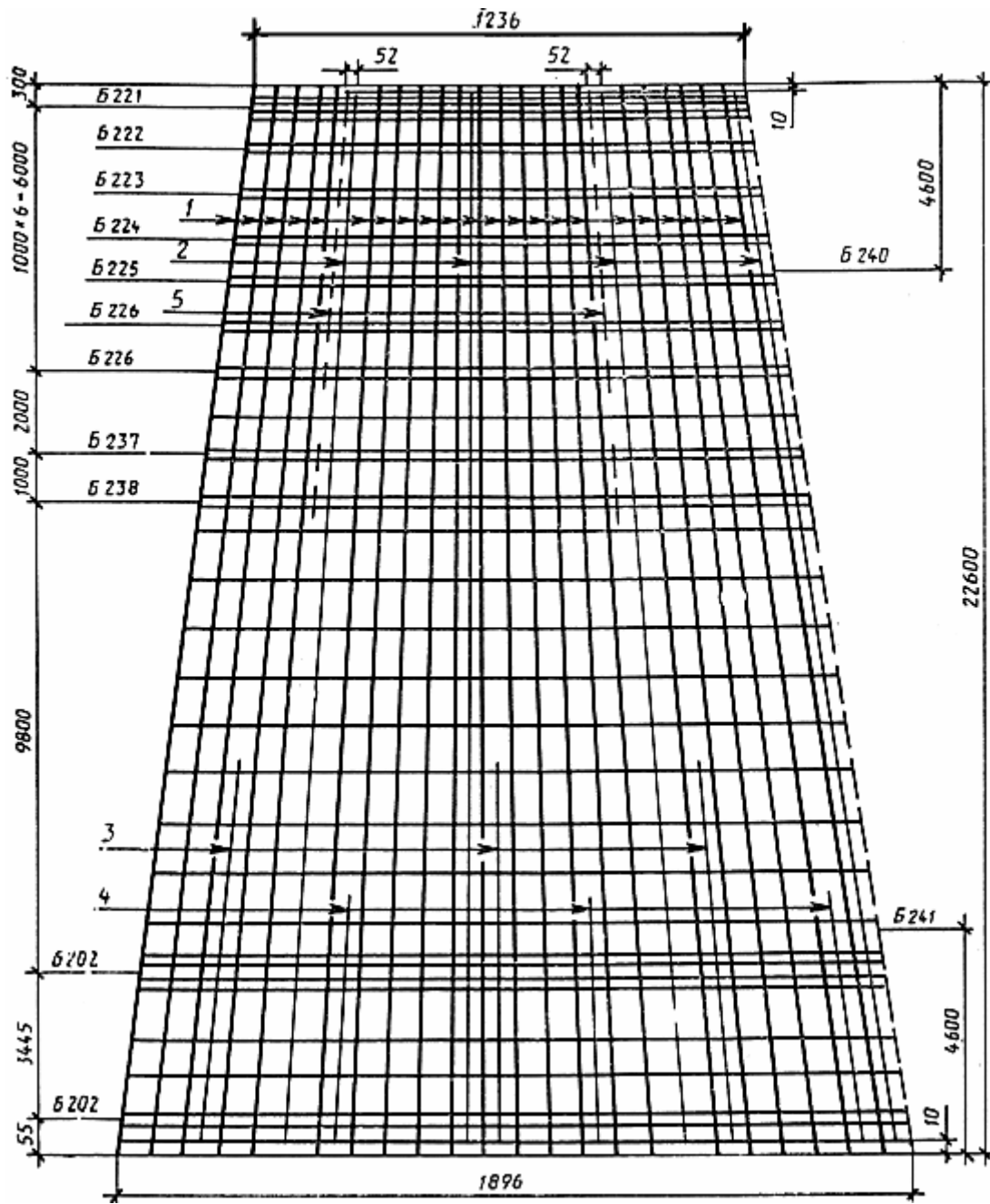
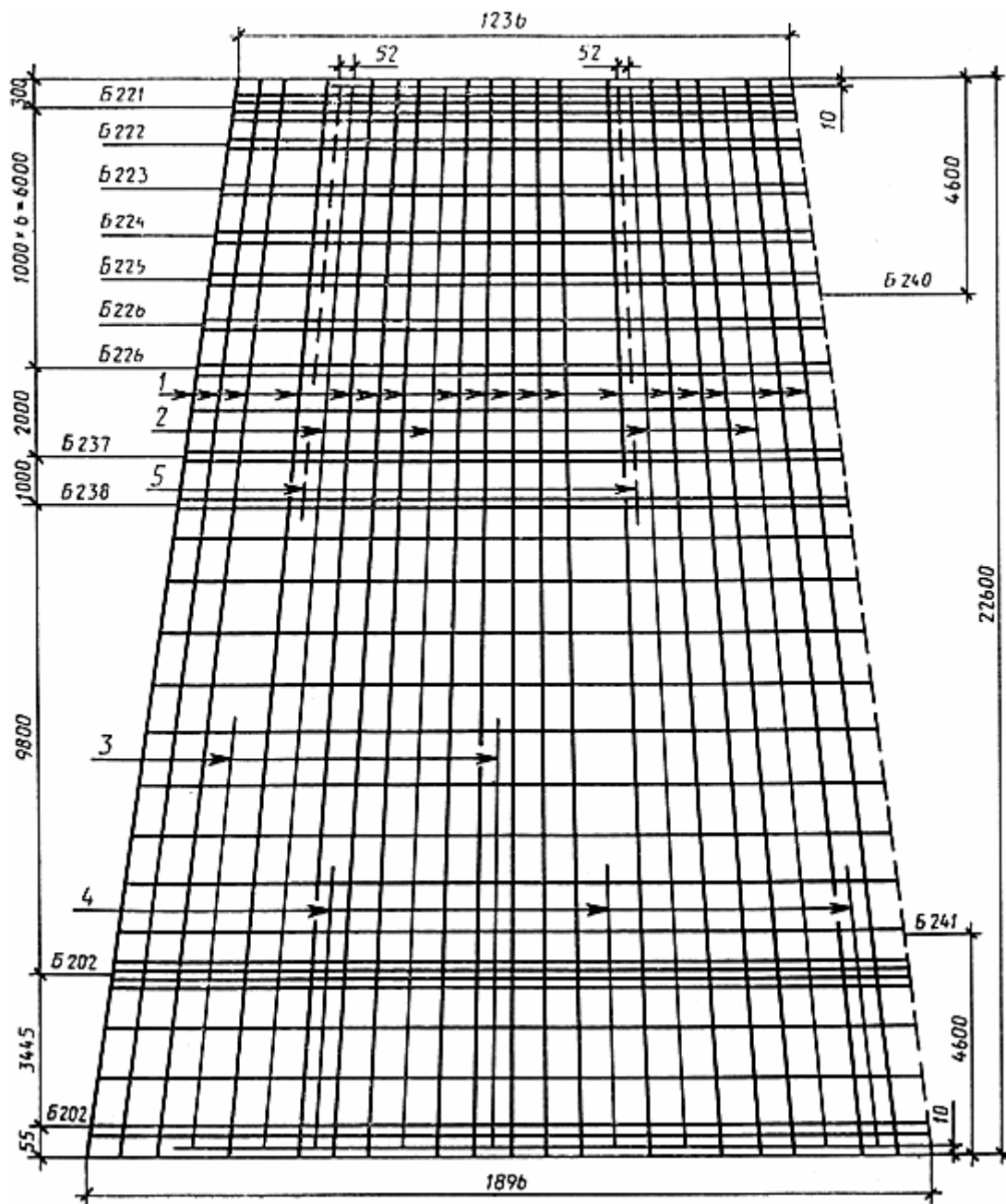

Черт. 38

СК22.3-1.0

Армирование стойки (в развертке)

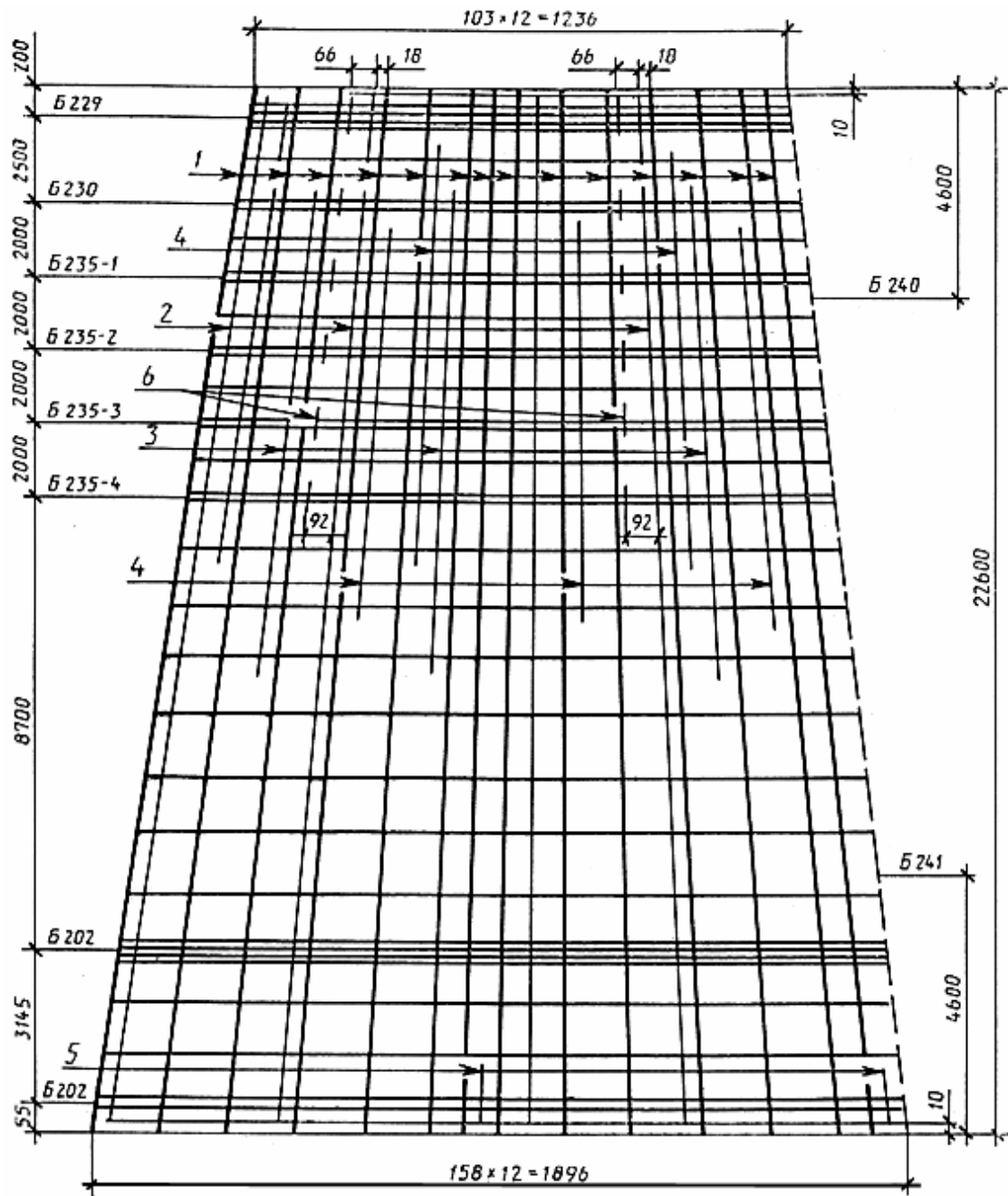

Черт. 39

СК22.3-1.1

Армирование стойки (в развертке)

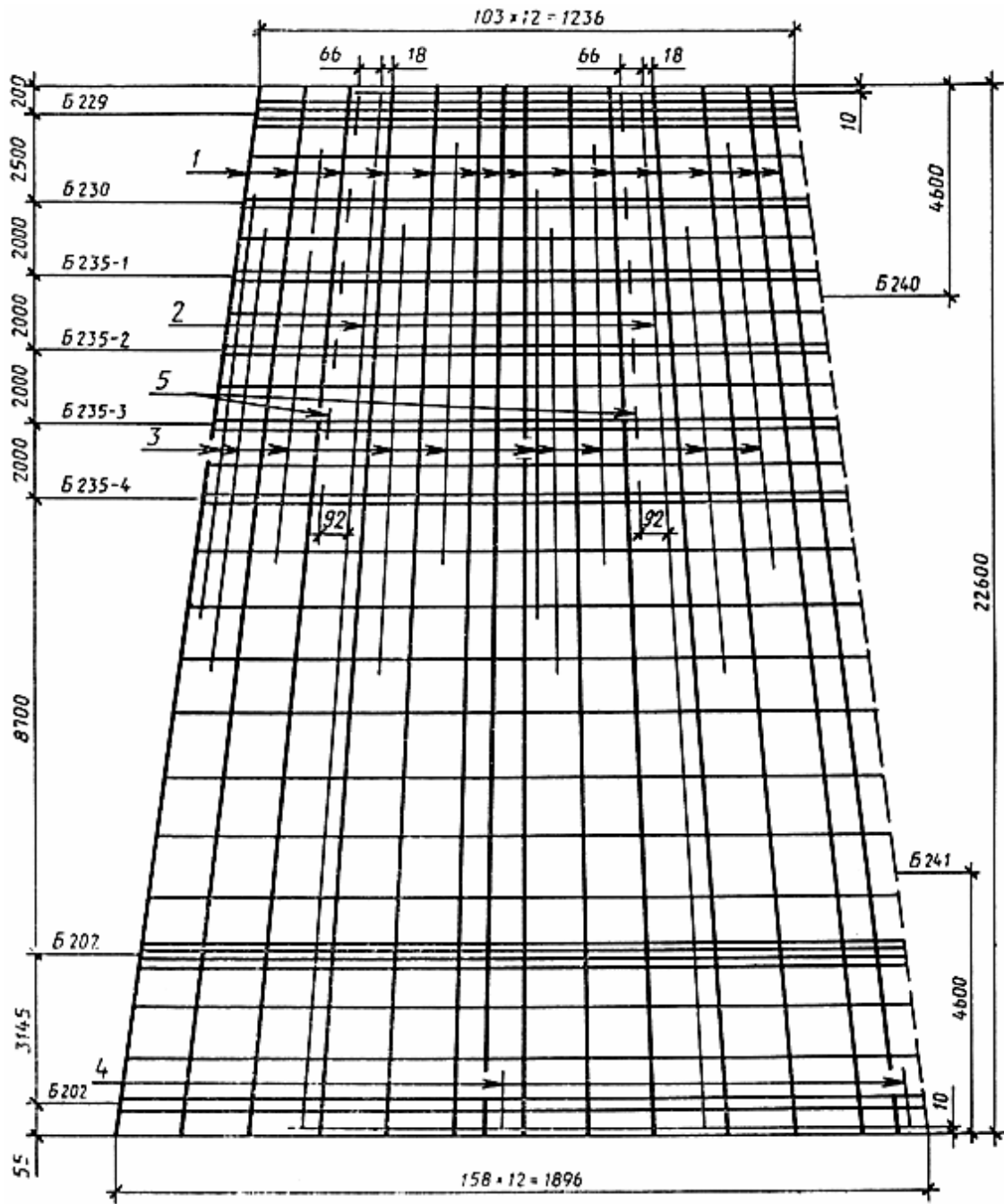

Черт. 40

СК22.3-1.2

Армирование стойки (в развертке)

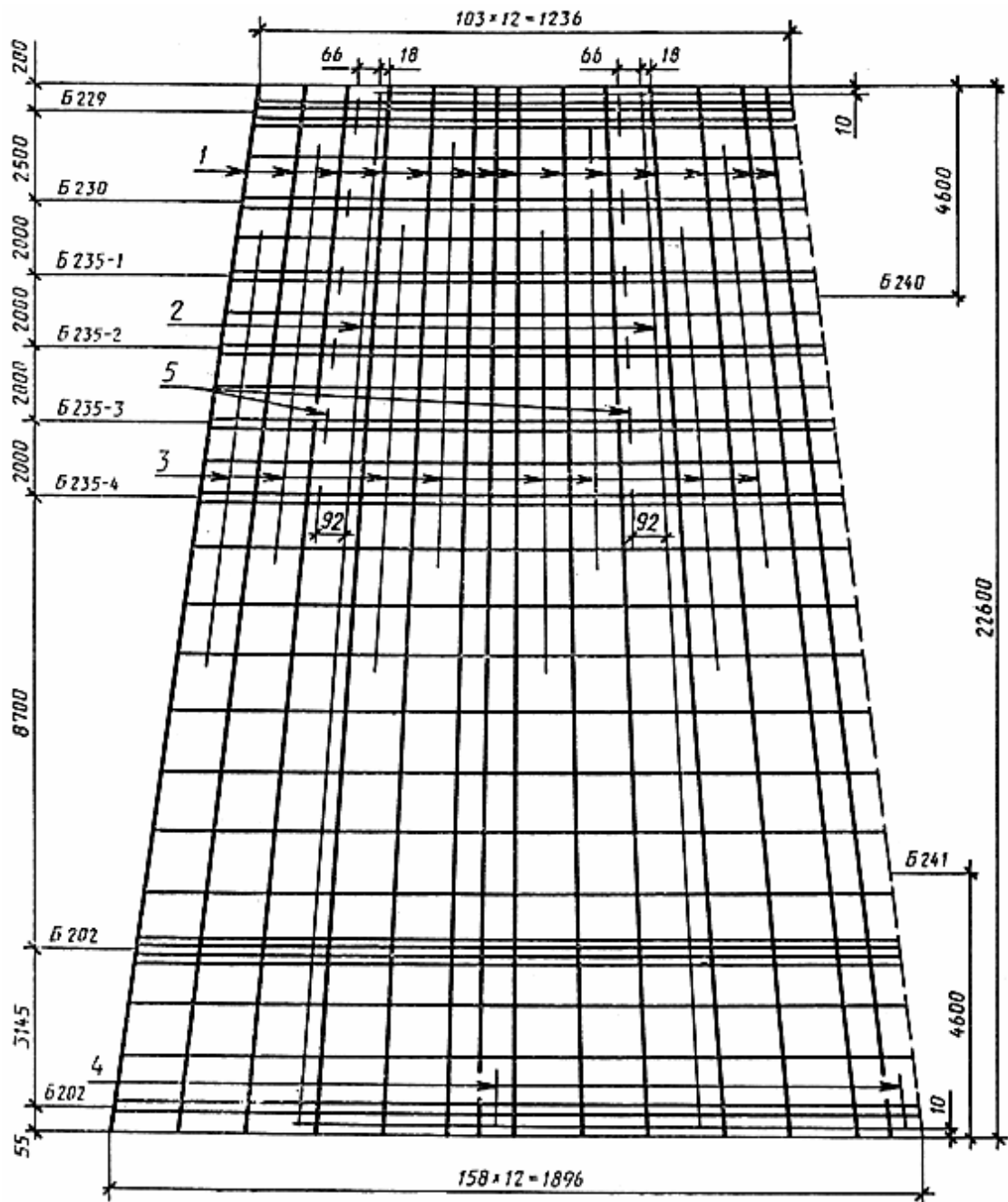

Черт. 41

Расположение напрягаемой арматуры должно соответствовать приведенному на черт. 42-45.

Расположение напрягаемых стержней в стойках марок СК26.1-1.0, СК26.1-1.1, СК26.1-1.2, СК26.1-2.0, СК26.1-2.1, СК26.1-2.2, СК26.1-3.0, СК26.1-3.1, СК26.1-5.1,

СК26.1-1.5, СК26.1-2.5, СК26.1-1.4, СК26.1-2.4, СК26.1-3.4, СК22.1-3.1
(закладные изделия траверс ориентированы по вертикальной оси)

СК22.1-3.1

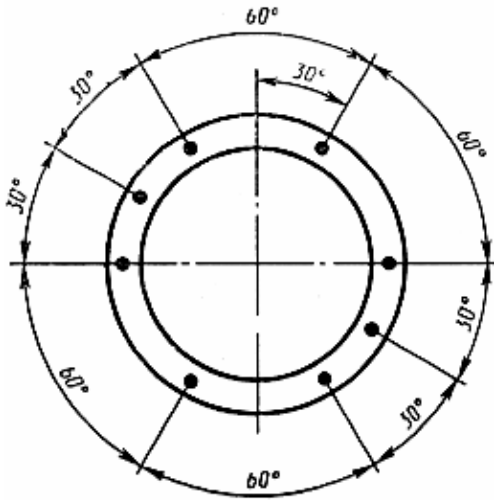

СК26.1-1.0, СК26.1-1.1,
СК26.1-1.2, СК26.1-2.0,
СК26.1-2.1, СК26.1-2.2,
СК26.1-3.0, СК26.1-3.1,
СК26.1-5.1

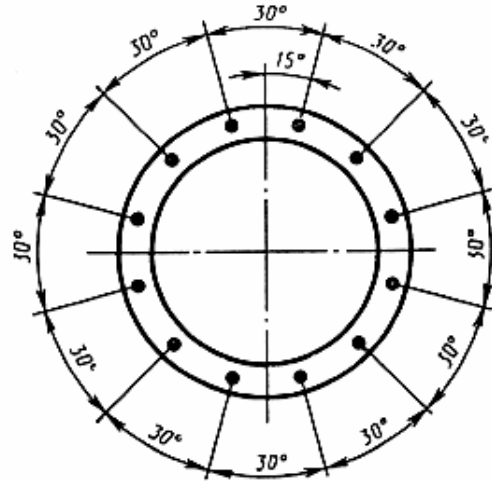

СК26.1-1.5, СК26.1-2.5

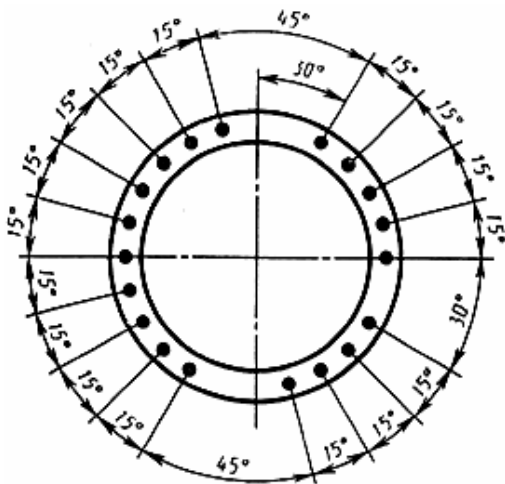

СК26.1-1.4, СК26.1-2.4,
СК26.1-3.4

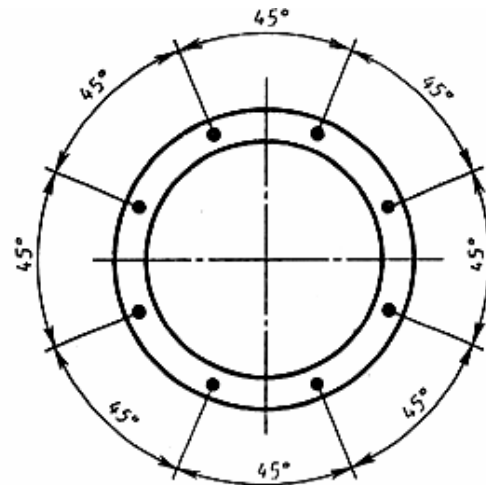

Черт. 42

Расположение напрягаемых стержней в стойках марок СК26.1-1.3, СК26.1-2.3,
СК26.1-3.3, СК22.2-1.1, СК26.1-4.1, СК22.1-1.0, СК22.1-1.1, СК22.1-2.0, СК22.1-2.1,
СК22.1-3.0, СК22.2-1.0, СК22.1-2.2
(закладные изделия траверс ориентированы по вертикальной оси)

СК26.1-1.3, СК26.1-2.3,

СК22.2-1.0,

СК26.1-3.3

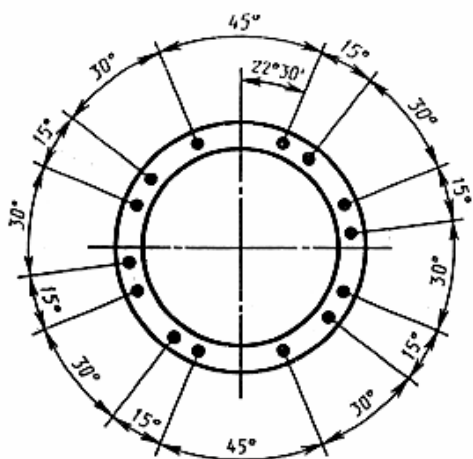

СК22.2-1.1

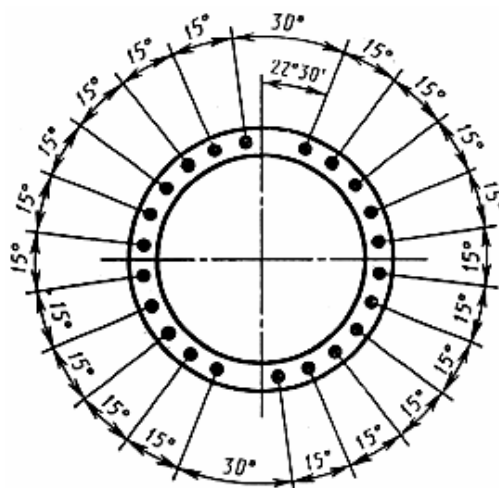

СК26.1-4.1

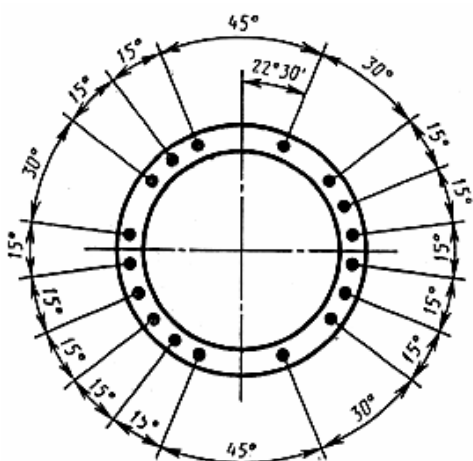

СК22.1-1.0, СК22.1-1.1,
СК22.2-2.0, СК22.1-2.1,
СК22.1-3.0, СК22.1-2.2

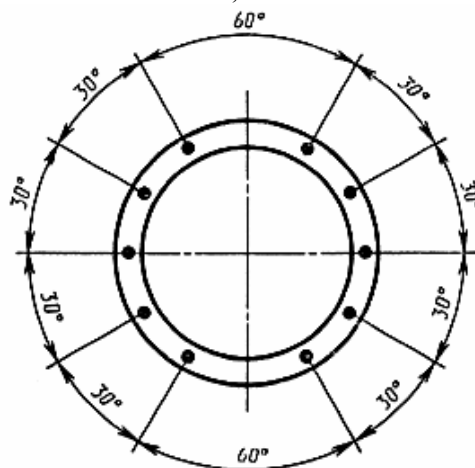

Черт. 43

Расположение напрягаемых стержней в стойках марок СК22.1-1.2, СК22.1-3.2, СК26.1-6.0, СК26.1-6.1, СК26.2-1.0, СК26.2-1.1 (закладные изделия траверс ориентированы по вертикальной оси)

СК22.1-1.2

СК22.1-3.2

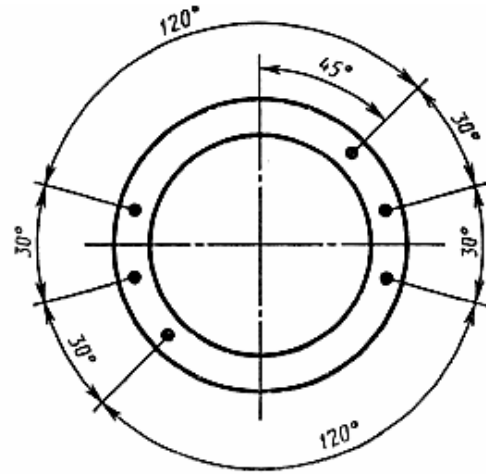
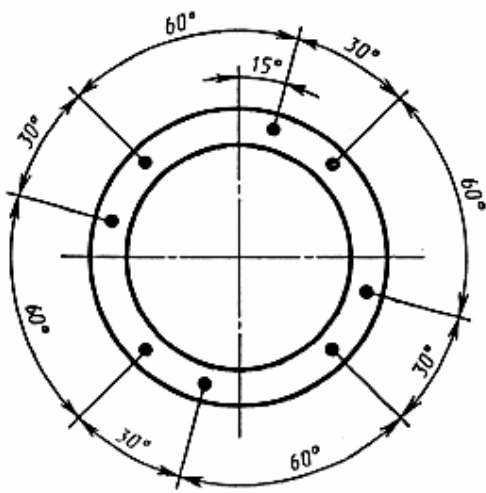

СК26.1-6.0, СК6.1-6.1,
СК26.2-1.0, СК26.2-1.1,

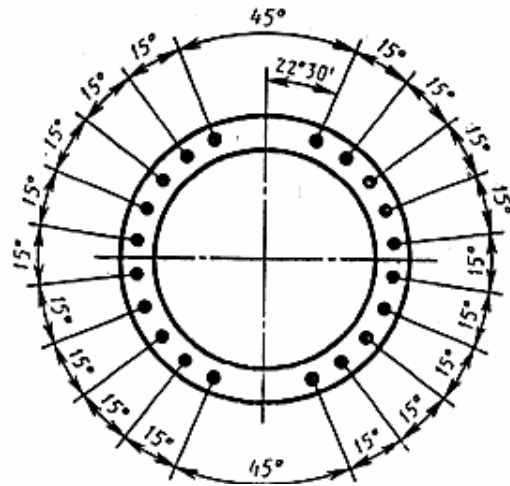

Черт. 44

Расположение напрягаемых стержней в стойках марок СК26.2-1.2, СК22.2-1.2, СК22.3-1.1, СК22.3-1.2, СК26.1-6.2, СК22.3-1.0 (закладные изделия траверс ориентированы по вертикальной оси)

СК26.1-6.2, СК26.2-1.2

СК22.2-1.2

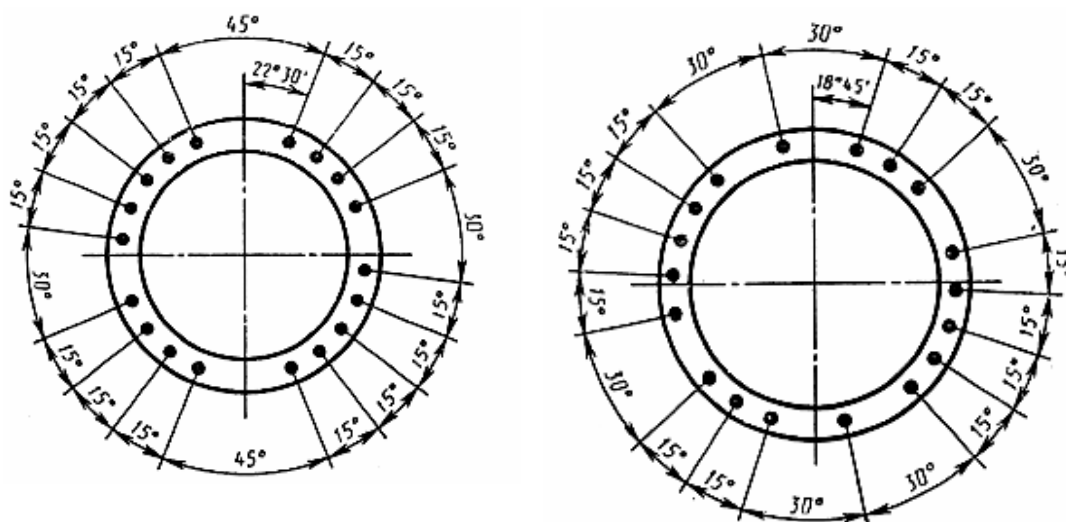

СК22.3-1.0, СК22.3-1.1, СК2.3-1.2

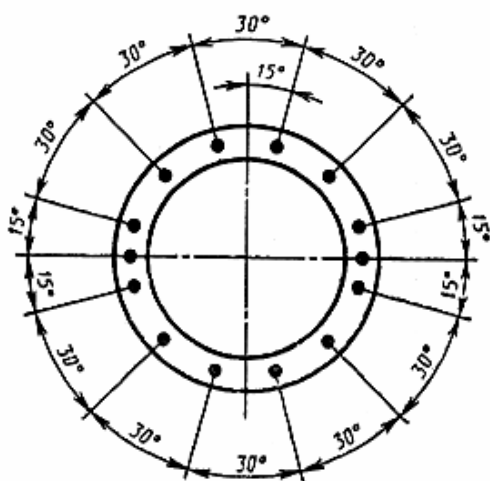

Черт. 45

Примечание. На чертежах арматурных каркасов напрягаемая арматура обозначена цифрой 1 и выделена жирными линиями.

8. Стыковые соединения стержневой напрягаемой арматуры следует выполнять контактной стыковой сваркой по ГОСТ 14098-85.

9. Усилия натяжения напрягаемой арматуры, контролируемые по окончании натяжения на упоры, должны соответствовать приведенным в табл. 2.

10. Поперечное армирование стоек выполняют из спирали с переменным шагом по длине стойки.

Значения шага спирали по длине стойки должны соответствовать указанным в табл. 4.

11. Спираль следует привязать вязальной проволокой к продольной арматуре в каждом третьем пересечении.

При механической намотке спирали с натяжением не менее 1 кН (0,1 тс) привязку спирали к продольной арматуре осуществляют только на концевых участках длиной 0,5 м.

12. Монтажные кольца устанавливают с шагом 1,0 м по длине стойки, а также в местах окончания стержней ненапрягаемой арматуры и в местах установки закладных изделий с обязательной приваркой колец к концам стержней ненапрягаемой арматуры, к закладным изделиям и смежным с ними стержням продольной арматуры.





Два монтажных кольца по концам стойки следует приварить ко всем стержням ненапрягаемой продольной арматуры.





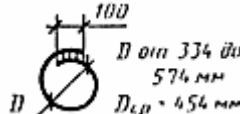
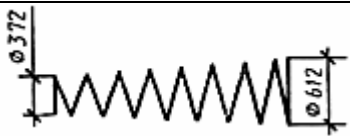

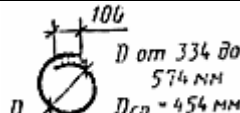
Примечание. На развертках арматурных каркасов монтажные кольца показаны поперечными линиями.



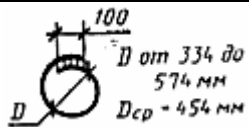

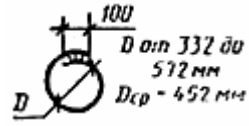
13. Спецификация арматурных элементов на стойку приведена в табл. 3
 14. Расстояния между закладными изделиями по длине стойки указаны в табл. 5.
 15. Конструкция закладных изделий, а также подпятников стоек приведена в ГОСТ 22687.3-85.
 16. Схемы опирания и загрузки стоек при испытании нагружением по прочности, жесткости и трещиностойкости приведены в обязательном приложении 1.
 17. Значения контрольной нагрузки по проверке прочности, жесткости и трещиностойкости при испытании по схеме нормального режима, а также значения контрольного прогиба и контрольной ширины раскрытия трещин указаны в обязательном приложении 2.
- Значения контрольной нагрузки при испытании по схеме аварийного режима приведены в обязательном приложении 1.

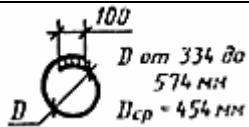
Таблица 3

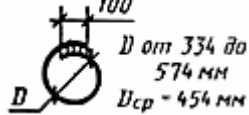
Спецификация арматуры на один элемент

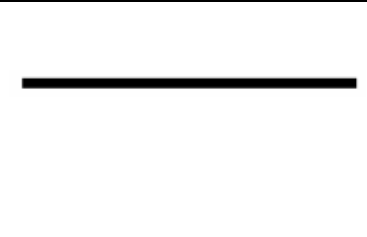
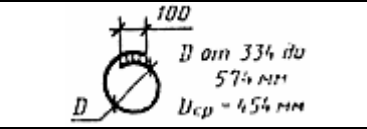

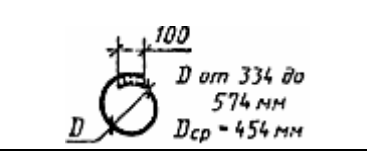

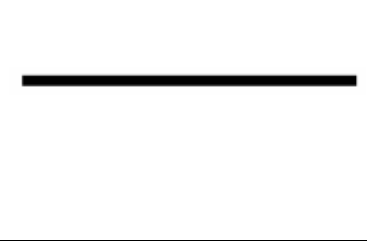
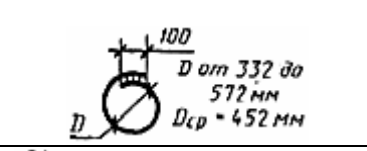
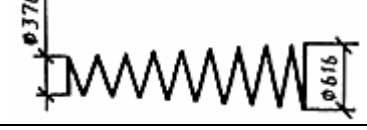
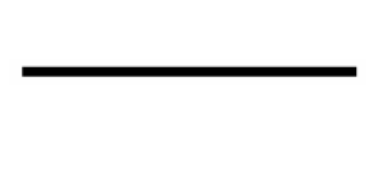

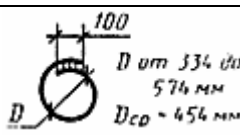
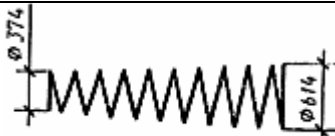
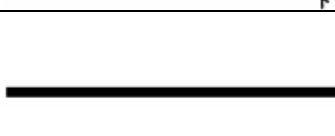
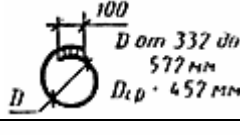
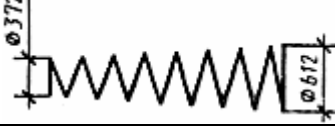
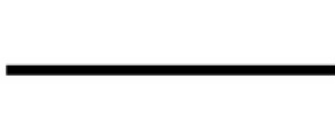
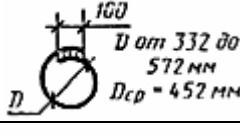
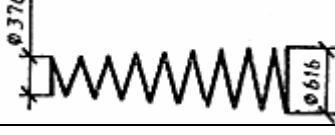
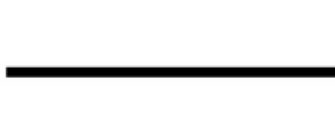

Обозначение стоек	Эскиз	Номер позиции	Диаметр, мм	Длина, мм	Количество позиций	Общая длина, м
СК26.1-1.1		1	Ø12AV	26000	12	312,0
		2	Ø12AV	25980	2	52,0
		3	Ø12AV	16400	1	16,4
4		Ø12AV	14500	3	43,5	
5		Ø12AV	12600	3	37,8	
6		Ø12AV	10500	3	31,5	
7		Ø12AV	7000	3	21,0	
8		Ø12AV	150	20	3,0	
			Ø8AI	$l_{cp} = 1550$	42	65,1
			Ø4BI	-	-	590,0
СК26.1-1.2		1	Ø12AVI	26000	12	312,0
		2	Ø12AVI	25980	2	52,0
		3	Ø12AVI	15100	1	15,1
4		Ø12AVI	12500	3	37,5	
5		Ø12AVI	9000	3	27,0	
6		Ø12AVI	4400	3	13,2	
7		Ø12AVI	150	20	3,0	
			Ø8AI	$l_{cp} = 1550$	42	65,1
			Ø4BI	-	-	452,0
		1	Ø12K7	26000	19	494,0
2			25980	2	52,0	

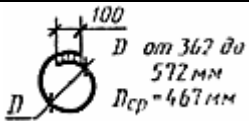

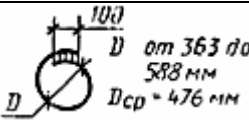
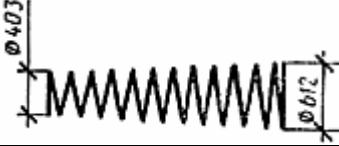

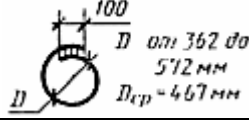
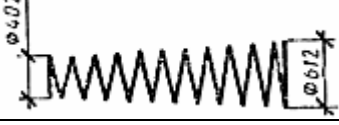

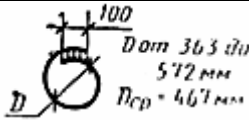
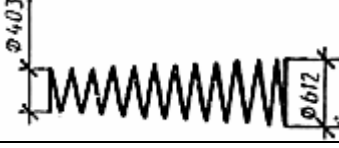
CK26.1-1.5		3	Ø12AI	13300	1	13,3
		4	Ø12AI	150	20	3,0
		5	Ø12AI	500	2	1,0
			Ø8AI	$l_{cp} = 1550$	42	65,1
			Ø4BI	-	-	328,0
CK26.1-1.4		1	Ø14K19	26000	8	208,0
		2	Ø12AV	25980	2	52,0
		3	Ø12AV	15600	1	15,6
		4	Ø12AV	13500	3	40,5
		5	Ø12AV	10900	3	32,7
		6	Ø12AV	7000	3	21,0
		7	Ø12AV	150	24	3,6
			Ø8AI	$l_{cp} = 1455$	42	61,1
			Ø5BI			451,0
CK26.1-1.3		1	Ø12K7	26000	14	364,0
		2	Ø12AV	25980	2	52,0
		3	Ø12AV	14100	1	14,1
		4	Ø12AV	11600	3	34,8
		5	Ø12AV	8200	3	24,6
		6	Ø12AV	150	20	3,0
			Ø8AI	$l_{cp} = 1550$	42	65,1
			Ø4BI			339,0
CK26.1-2.1		1	Ø12AV	26000	12	312,0
		2	Ø12AV	25980	2	52,0
		3	Ø12AV	19700	1	19,7
		4	Ø12AV	15800	3	47,4
		5	Ø12AV	11900	3	35,7
		6	Ø12AV	8600	3	25,8
		7	Ø12AV	4900	3	14,7
		8	Ø12AV	150	12	1,8
			Ø8AI	$l_{cp} = 1550$	38	58,9



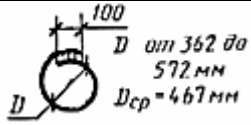
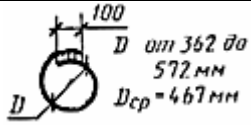
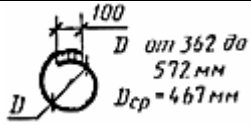
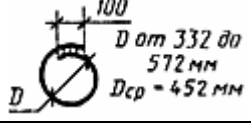
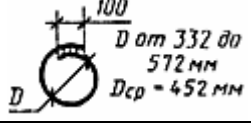
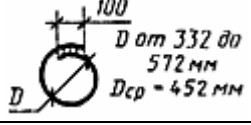
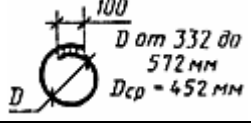
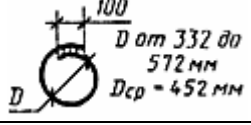
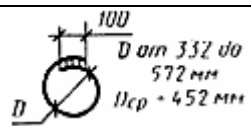
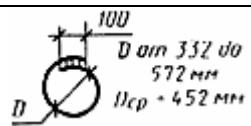
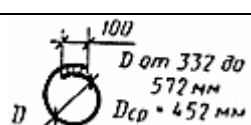
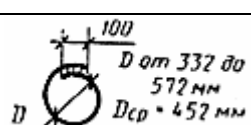
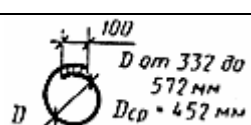
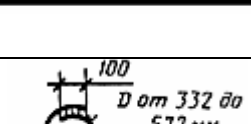
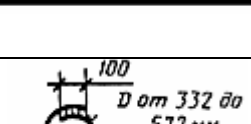

			Ø5BI			590,0
CK26.1-2.2		1 2 3 4 5 6 7	Ø12AVI Ø12AVI Ø12AVI Ø12AVI Ø12AVI Ø12AVI Ø12AVI	26000 25980 15100 12500 9000 4400 150	12 2 1 3 3 3 12	312,0 52,0 15,1 37,5 27,0 13,2 1,8
			Ø8AI	$l_{cp} = 1550$	37	57,3
			Ø5BI	-	-	590,0
CK26.1-2.5		1 2 3 4 5	Ø12K7 Ø12AVI Ø12AVI Ø12AVI Ø12AVI	26000 25980 13300 150 500	19 2 1 14 2	494,0 52,0 13,3 2,1 1,0
			Ø8AI	$l_{cp} = 1550$	38	58,9
			Ø5BI	-	-	328,0
CK26.1-2.4		1 2 3 4 5 6 7	Ø14K19 Ø12AV Ø12AV Ø12AV Ø12AV Ø12AV Ø12AV	26000 25980 15600 13500 10900 7000 150	8 2 1 3 3 3 24	208,0 52,0 15,6 40,5 32,7 21,0 3,6
			Ø8AI	$l_{cp} = 1555$	38	59,1
			Ø5BI	-	-	451,0
		1 2 3 4 5 6	Ø12K7 Ø12AV Ø12AV Ø12AV Ø12AV Ø12AV	26000 25980 14100 11600 8200 150	14 2 1 3 3 12	364,0 52,0 14,1 34,8 24,6 1,8





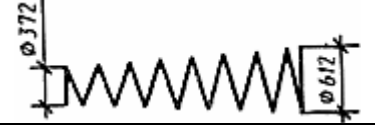

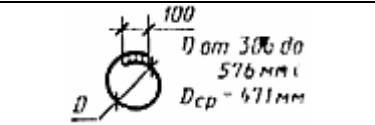
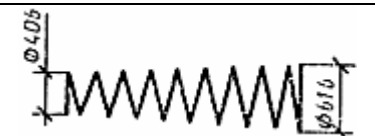
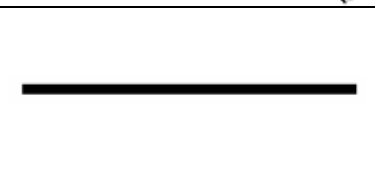
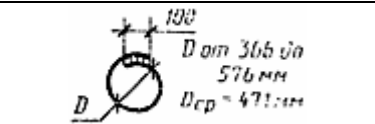
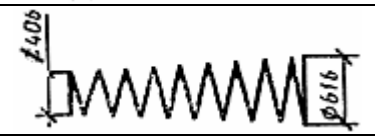
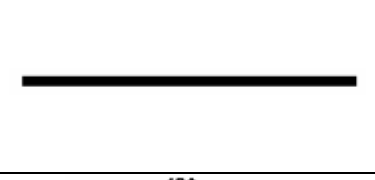
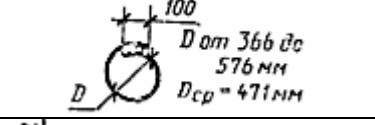
CK26.1-2.3			Ø12AV			
			Ø8AI	$l_{cp} = 1550$	37	57,3
			Ø4BI	-	-	339,0
CK26.1-3.1		1	Ø12AV	26000	12	312,0
		2	Ø12AV	25980	2	52,0
		3	Ø12AV	21000	2	42,0
		4	Ø12AV	19000	3	57,0
		5	Ø12AV	17000	3	51,0
		6	Ø12AV	15300	3	45,9
		7	Ø12AV	13500	3	40,5
		8	Ø12AV	11700	3	35,1
		9	Ø12AV	9400	3	28,2
		10	Ø12AV	150	16	2,4
		Ø12AV				
CK26.1-3.1			Ø8AI	$l_{cp} = 1545$	41	63,4
			Ø5BI	-	-	590,0
						
CK26.1-3.4		1	Ø14K19	26000	8	208,0
		2	Ø12AV	25980	2	52,0
		3	Ø12AV	15600	2	31,2
		4	Ø12AV	13500	3	40,5
		5	Ø12AV	11700	3	35,1
		6	Ø12AV	10100	3	30,3
		7	Ø12AV	8200	3	24,6
		8	Ø12AV	6100	3	18,3
		9	Ø12AV	150	16	2,4
		10	Ø12AV	500	2	1,0
		Ø12AV				
CK26.1-3.4			Ø8AI	$l_{cp} = 1545$	42	64,9
			Ø5AI	-	-	451,0
						
CK26.1-3.3		1	Ø12K7	26000	14	364,0
		2	Ø12AV	25980	2	52,0
		3	Ø12AV	14500	1	14,5
		4	Ø12AV	12500	3	37,5
		5	Ø12AV	10600	3	31,8
		6	Ø12AV	8800	3	26,4
		7	Ø12AV	6500	3	19,5
		8	Ø12AV	3900	3	11,7
		9	Ø12AV	150	16	2,4
		Ø12AV				

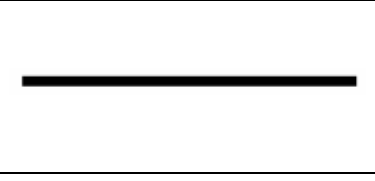
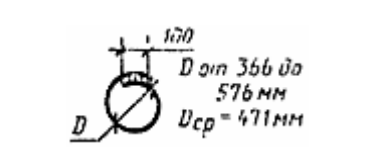
			Ø8AI	$l_{cp} = 1545$	41	63,4
			Ø5BI	-	-	339,0
CK26.1-4.1		1	Ø12AV	26000	17	442,0
		2	Ø12AV	25980	2	52,0
		3	Ø12AV	9400	4	37,6
		4	Ø12AV	500	10	5,0
			Ø8AI	$l_{cp} = 1545$	38	59,0
			Ø4BI	-	-	486,0
CK26.1-5.1		1	Ø12AV	26000	12	312,0
		2	Ø12AV	25980	2	52,0
		3	Ø12AV	21700	1	21,7
		4	Ø12AV	18800	3	56,4
		5	Ø12AV	15200	3	45,6
		6	Ø12AV	14200	3	42,6
		7	Ø12AV	12300	3	36,9
		8	Ø12AV	10600	3	31,8
		9	Ø12AV	9700	3	29,1
		10	Ø12AV	8800	3	26,4
		11	Ø12AV	5200	3	15,6
		12	Ø12AV	150	14	2,1
			Ø8AI	$l_{cp} = 1545$	40	61,9
			Ø5BI	-	-	590,0
CK22.1-1.1		1	Ø12AV	22600	10	226,0
		2	Ø12AV	22580	2	45,2
		3	Ø12AV	10200	2	20,4
		4	Ø12AV	150	20	3,0
		5	Ø12AV	500	2	1,0
			Ø8AI	$l_{cp} = 1595$	39	62,2
			Ø4BI	-	-	527,0
		1	Ø12AVI	22600	8	180,8
		2	Ø12AVI	22580	2	45,2

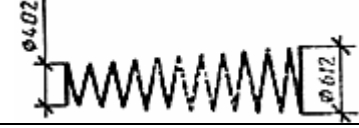



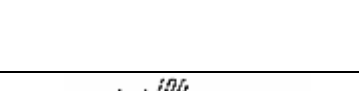
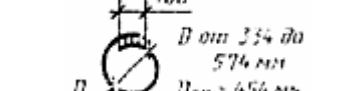
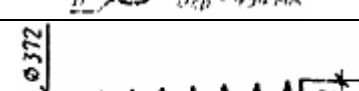

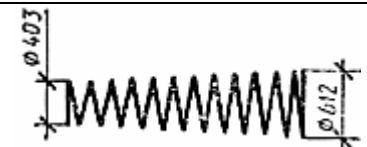

CK22.1-1.2		3	Ø12AVI	5800	1	5,8
		4	Ø 12AV	150	20	3,0
		5	Ø12AVI Ø12AVI	500	2	1,0
			Ø8AI	$l_{cp} = 1592$	39	62,1
			Ø4BI	-	-	527,2
CK22.1-2.1		1	Ø12AV	22600	10	226,0
		2	Ø12AV	22580	2	45,2
		3	Ø12AV	15800	1	15,8
		4	Ø12AV	9800	3	29,4
		5	Ø12AV	5100	3	15,3
		6	Ø12AV Ø12AV	150	16	2,4
			Ø8AI	$l_{cp} = 1595$	37	59,0
			Ø4BI	-	-	527,0
CK22.1-2.2		1	Ø12AVI	22600	10	226,0
		2	Ø12AVI	22580	2	45,2
		3	Ø12AVI	9300	1	9,3
		4	Ø12AVI	5000	3	15,0
		5	Ø12AVI	150	16	2,4
		6	Ø12AVI Ø12AVI	500	2	1,0
			Ø8AI	$l_{cp} = 1592$	37	58,9
			Ø4BI	-	-	527,2
CK22.1-3.1		1	Ø12AV	22600	8	180,8
		2	Ø12AV	22580	2	45,2
		3	Ø12AV	150	20	3,0
			Ø8AI	$l_{cp} = 1595$	39	62,2
			Ø4BI	-	-	520,5
		1	Ø12AVI	22600	6	135,6
		2	Ø12AVI	22580	2	45,2
		3	Ø12AVI	7400	1	7,4
		4	Ø12AVI	150	20	3,0

CK22.1-3.2			Ø12AVI			
			Ø8AI	$l_{cp} = 1592$	39	62,1
			Ø4BI	-	-	527,0
CK26.1-6.1		1	Ø12AV	26000	20	520,0
		2	Ø12AV	25980	2	51,9
		3	Ø12AV	9400	1	9,4
		4	Ø12AV	5100	3	15,3
		5	Ø12AV	150	24	3,6
CK26.1-6.2			Ø8AI	$l_{cp} = 1545$	45	70,0
			Ø4BI	-	-	505,0
CK26.1-6.2		1	Ø12AVI	26000	18	468,0
		2	Ø12AVI	25980	4	103,8
		3	Ø12AVI	150	22	3,3
CK26.2-1.1			Ø8AI	$l_{cp} = 1544$	41	63,3
			Ø4BI	-	-	590,0
CK26.2-1.2		1	Ø12AVI	26000	18	468,0
		2	Ø12AVI	25980	2	52,0
		3	Ø12AVI	20600	1	20,6
		4	Ø12AVI	150	14	2,1
			Ø8AI	$l_{cp} = 1544$	41	63,3

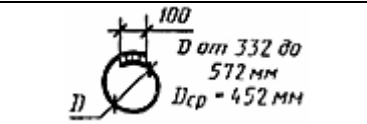
			Ø4BI	-	-	590,0
CK22.2-1.1		1	Ø12AV	22600	22	497,2
		2	Ø12AV	22580	4	90,4
		3	Ø12AV	8800	3	26,4
		4	Ø12AV	5200	3	15,6
		5	Ø12AV	150	18	2,7
			Ø8AI	$l_{cp} = 1604$	38	61,0
			Ø4BI	-	-	540,0
CK22.2-1.2		1	Ø12AVI	22600	18	406,3
		2	Ø12AVI	22580	4	90,4
		3	Ø12AVI	9600	2	19,2
		4	Ø12AVI	6400	3	19,2
		5	Ø12AVI	150	18	2,7
			Ø8AI	$l_{cp} = 1604$	38	61,0
			Ø4BI	-	-	540,0
CK22.3-1.1		1	Ø12AV	22600	14	316,4
		2	Ø12AV	22580	2	45,2
		3	Ø12AV	11000	10	110,0
		4	Ø12AV	500	2	1,0
		5	Ø12AV	150	12	1,8
			Ø8AI	$l_{cp} = 1604$	34	54,6
			Ø4BI	-	-	580,0
CK22.3-1.2		1	Ø12AVI	22600	14	316,4
		2	Ø12AVI	22580	2	45,2
		3	Ø12AVI	11000	8	88,0
		4	Ø12AVI	500	2	1,0
		5	Ø12AVI	150	12	1,8
			Ø8AI	$l_{cp} = 1604$	34	54,6
			Ø4BI	-	-	580,0

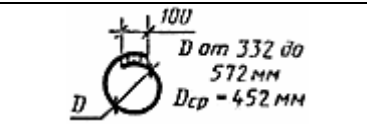
						
CK26.1-1.0		1	Ø12AIV	26000	12	312,0
		2	Ø12AIV	25980	2	52,0
		3	Ø12AIV	19100	1	19,1
		4	Ø12AIV	17100	3	51,3
		5	Ø12AIV	15100	3	45,3
		6	Ø12AIV	13200	3	39,6
		7	Ø12AIV	11200	3	33,6
		8	Ø12AIV	8800	3	26,4
		9	Ø12AIV	6200	3	18,6
		10	Ø12AIV	150	20	3,0
			Ø8AI	$l_{cp} = 1550$	42	65,1
			Ø4BI			590,0
CK26.1-2.0		1	Ø12AIV	26000	12	312,0
		2	Ø12AIV	25980	2	52,0
		3	Ø12AIV	19100	1	19,1
		4	Ø12AIV	17100	3	51,3
		5	Ø12AIV	15100	3	45,3
		6	Ø12AIV	13200	3	39,6
		7	Ø12AIV	11200	3	33,6
		8	Ø12AIV	8800	3	26,4
		9	Ø12AIV	6200	3	18,6
		10	Ø12AIV	150	12	1,8
			Ø8AI	$l_{cp} = 1550$	38	58,9
			Ø5BI			590,0
CK26.1-3.0		1	Ø12AIV	26000	12	321,0
		2	Ø12AIV	25980	2	52,0
		3	Ø12AIV	21000	1	21,0
		4	Ø12AIV	19700	3	59,1
		5	Ø12AIV	18300	3	54,9
		6	Ø12AIV	16800	3	50,4
		7	Ø12AIV	14600	3	43,8
		8	Ø12AIV	12800	3	38,4
		9	Ø12AIV	10800	3	32,4
		10	Ø12AIV	9700	3	29,1
		11	Ø12AIV	8100	3	24,3
		12	Ø12AIV	5100	3	15,3
		13	Ø12AIV	150	16	2,4

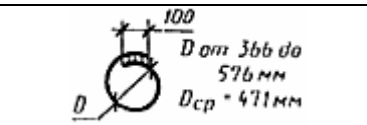
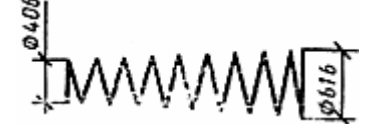
			Ø8AI	$l_{cp} = 1545$	42	64,9
			Ø5BI			590,0
CK26.1-4.0		1	Ø12AIV	26000	20	520,0
		2	Ø12AIV	25980	2	52,0
		3	Ø12AIV	8800	3	26,4
		4	Ø12AIV	6700	3	20,1
			Ø8AI	$l_{cp} = 1545$	38	59,0
			Ø4BI			486,0
CK22.1-1.0		1	Ø12AIV	22600	10	226,0
		2	Ø12AIV	22580	2	45,2
		3	Ø12AIV	11800	3	35,4
		4	Ø12AIV	7300	3	21,9
		5	Ø12AIV	150	20	3,0
			Ø8AI	$l_{cp} = 1692$	39	62,1
			Ø4BI			520,5
CK22.1-2.0		1	Ø12AIV	22600	10	226,0
		2	Ø12AIV	22580	3	67,7
		3	Ø12AIV	13500	3	40,5
		4	Ø12AIV	10200	3	30,6
		5	Ø12AIV	7700	3	23,1
		6	Ø12AIV	3600	3	10,8
		7	Ø12AIV	150	16	2,4
			Ø8AI	$l_{cp} = 1592$	37	59,0
			Ø4BI			527,2
CK22.1-3.0		1	Ø12AIV	22600	10	226,0
		2	Ø12AIV	22580	3	67,7
		3	Ø12AIV	150	20	3,0
			Ø8AI	$l_{cp} = 1592$	39	62,1

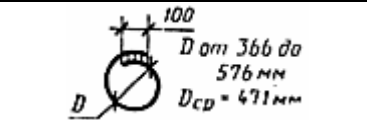
			Ø4BI			527,2
CK26.1-6.0		1	Ø12AIV	26000	20	520,0
		2	Ø12AIV	25980	2	52,0
		3	Ø12AIV	14500	1	14,5
		4	Ø12AIV	12200	3	36,6
		5	Ø12AIV	9500	3	28,5
		6	Ø12AIV	6200	3	18,6
		7	Ø12AIV	150	22	3,3
			Ø8AI	$l_{cp} = 1545$	45	70,0
			Ø4BI			590,0
CK26.2-1.0		1	Ø12AIV	26000	20	520,0
		2	Ø12AIV	25980	12	311,8
			Ø8AI	$l_{cp} = 1544$	41	63,3
			Ø8AI	$l_{cp} = 1544$	41	63,3
			Ø4BI			590,0
CK22.2-1.0		1	Ø14AIV	22600	22	497,2
		2	Ø12AIV	22580	2	45,2
		3	Ø12AIV	14700	3	44,1
		4	Ø12AIV	11700	3	35,1
		5	Ø12AIV	150	18	2,7
			Ø8AI	$l_{cp} = 1604$	38	61,0
			Ø4BI			540,0
CK22.3-1.0		1	Ø14AIV	22600	14	316,4
		2	Ø12AIV	22580	4	90,3
		3	Ø12AIV	12000	3	36,0
		4	Ø12AIV	11000	6	66,0
		5	Ø12AIV	500	2	1,0
		6	Ø12AIV	150	12	1,8
			Ø8AI	$l_{cp} = 1604$	34	54,6

	Ø4BI			580,0
--	------	--	--	-------

Примечание. При изготовлении монтажных колец допускается применять контактную сварку. При этом длина нахлестки соединяемых концов должна быть не менее 10 мм.

Таблица 4

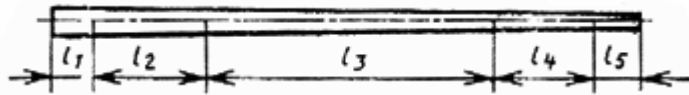

мм

Марка стойки	Диаметр спирали	Шаг спирали (числитель) на длине участка (знаменатель)					
		l_1	l_2	l_3	l_4	l_5	
СК26.1-1.0	4BI	50/3500	80/22000	0	0	50/500	
СК26.1-1.1			120/22000				
СК26.1-1.2			200/22000				
СК26.1-1.5			120/22000				
СК26.1-1.4	4BI		200/22000				
СК26.1-1.3	5BI		80/22000				
СК26.1-2.0			200/22000				
СК26.1-2.1			120/22000				
СК26.1-2.2			200/22000				
СК26.1-2.5	4BI		80/22000				
СК26.1-2.4			120/22000				
СК26.1-2.3			200/22000				
СК26.1-3.0	5BI	120/22000					
СК26.1-3.1		200/22000					
СК26.1-3.4		80/22000					
СК26.1-3.3	4BI	50/500	100/22000	50/3500			
СК26.1-4.0	5BI	50/3500	80/22000	50/500			
СК26.1-4.1		80/22000					
СК26.1-5.1	4BI	50/3200	80/18900	0	0	50/500	
СК22.1-1.0			50/3500				80/22000
СК22.1-1.1							100/22000
СК22.1-1.2							120/22000
СК22.1-2.0							80/22000
СК22.1-2.1							80/18600
СК22.1-2.2		80/18600					
СК22.1-3.0		50/3500	50/3500				80/22000
СК22.1-3.1							100/22000
СК22.1-3.2							120/22000
СК26.1-6.0							80/22000
СК26.1-6.1							100/22000
СК26.1-6.2	120/22000						
СК26.2-1.0	50/3500	50/3500	80/22000				
СК26.2-1.1			80/22000				
СК26.2-1.2			80/22000				
СК22.2-1.0			80/18600				
СК22.2-1.1			80/18600				
СК22.2-1.2			80/18600				
СК22.3-1.0							

СК22.3-1.1		50/500	80/11400		50/10700
СК22.3-1.2					

Таблица 5

Размещение закладных изделий

Обозначение стоек	Расстояния, мм (обозначения соответствуют черт. 1)											
	c_0	c_1	c_2	c_3	c_4	c_5	c_6	c_7	c_8	c_9	c_{10}	c_{11}
СК26.1-1	200	1000	1000	1000	1000	1000	1000	1000	1000	1000	3445	55
СК26.1-2	200	1000	2000	2000	1500	1500	-	-	-	11300	3445	55
СК26.1-3	200	1000	2000	500	500	1000	1000	1000	-	-	3445	55
СК26.1-4	200	1000	3000	1000	3000	-	-	-	-	-	3500	0
СК26.1-5	200	1500	1000	1000	1000	2000	1500	-	-	-	3445	55
СК22.1-1	100	1000	1000	1000	1000	1000	1000	1000	1000	1000	3145	55
СК22.1-2	100	1000	1000	1000	1000	1000	1000	1000	-	-	3145	55
СК22.1-3	100	1000	1000	1000	1000	1000	1000	1000	1000	1000	3145	55
СК26.1-6	200	1000	1000	1000	1000	1000	1000	500×2	1000×2	10300	3445	55
СК26.2-1	200	1000	1000	1500	1000	14800	1500	-	-	-	3445	55
СК22.2-1	300	1000	1000	1000	1000	1000	1000	2000	1000	-	3445	55
СК22.3-1	200	2500	2000	2000	2000	2000	-	-	-	-	3145	55

Примечание.

Размещение закладных изделий для одинаковых стоек с разным армированием одинаково, поэтому в марках стоек опущена последняя цифра.

ПРИЛОЖЕНИЕ 1 Обязательное

Схемы опирания и загрузки стоек при испытании на прочность, жесткость и трещиностойкость

1. Схемы опирания и загрузки стоек при испытании на прочность, жесткость и трещиностойкость указаны на чертеже.
2. Основные параметры схем опирания и загрузки стоек при испытании указаны в таблице.

СХЕМА ОПИРАНИЯ И ЗАГРУЖЕНИЯ СТОЕК

а) Схема нормального режима

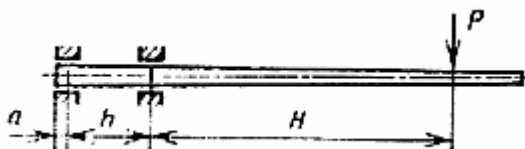

б) Схема аварийного режима

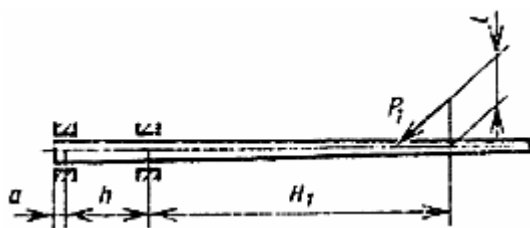

3. Значения контрольных нагрузок P приведены в приложении 2.
4. Нагрузки P_1 прикладывают ступенями, составляющими 25 % от расчетной, указанной в таблице данного приложения.

Обозначения стоек	Размеры, м					P_1 , кН (тс)			
	H	h	a	H_1	l				
СК26.1-1	19,5	2,4	0,2	18,5	4,0	8,43 (0,85)			
СК.26.1-2				16,0	4,8	12,75 (1,30)			
СК26.1-3				17,5	-	-			
СК26.1-4				-	-	-			
СК26.1-5				14,5	4,8	10,10 (1,02)			
СК22.1-1	15	2,2		0,2	-	3,5	8,43 (0,85)		
СК22.1-2							-	-	-
СК22.1-3									
СК26.1-6	19,5	2,4			12,75 (1,30)				
СК26.2-1	15	2,2			0,2	22,7	2,5	15,7 (1,60)	
СК22.2-1			10,0			1,75	31,1 (3,17)		
СК22.3-1			-			-	-		

ПРИЛОЖЕНИЕ 2
Обязательное

ЗНАЧЕНИЯ ПАРАМЕТРОВ, КОНТРОЛИРУЕМЫХ ПРИ ИСПЫТАНИИ СТОЕК

1. Значения контрольных нагрузок P при проверке прочности, жесткости и трещиностойкости стоек, а также значения контрольного прогиба и контрольной ширины раскрытия трещин указаны в таблице.

2. Нагружение стоек производят ступенчато-возрастающими нагрузками. На каждой ступени обеспечивают выдержку не менее 10 мин, а при контрольных нагрузках - не менее 30 мин.

Контрольные значения прогибов стойки даны для точки приложения силы. Стрела прогиба, замеренная при испытании, должна быть уменьшена на значение, определяемое деформацией стенда.

Трещины измеряют на припорном участке, а ширину раскрытия трещин определяют как среднее значение на длине стойки 1 м.

Марка стойки	Отпускная прочность бетона (% от \bar{R})	Параметры	Ступени нагрузки, %					
			83,3	100	110	120	130	140
СК26.1-1.1	75	Нагрузки, кН (тс)	18,04 (1,84)	21,67 (2,21)	23,83 (2,43)	25,99 (2,65)	28,14 (2,87)	30,30 (3,09)
		Прогиб, см	70,92	108,6	-	-	-	-
		Ширина трещин, мм	0,158	-	-	-	-	-
	85	Нагрузки, кН (тс)	18,73 (1,91)	22,46 (2,29)	24,71 (2,52)	26,97 (2,75)	29,22 (2,98)	31,48 (3,21)
		Прогиб, см	72,76	110,83	-	-	-	-
		Ширина трещин, мм	0,163	-	-	-	-	-
	100	Нагрузки, кН (тс)	19,70 (2,01)	23,73 (2,42)	26,08 (2,66)	28,44 (2,90)	30,89 (3,15)	33,24 (3,39)
		Прогиб, см	77,08	117,17	-	-	-	-
		Ширина трещин, мм	0,164	-	-	-	-	-
СК26.1-1.2	75	Нагрузки, кН (тс)	17,36 (1,77)	20,89 (2,13)	22,95 (2,34)	25,11 (2,56)	27,16 (2,77)	29,22 (2,98)
		Прогиб, см	54,37	86,6	-	-	-	-
		Ширина трещин, мм	0,134	-	-	-	-	-
	85	Нагрузки, кН (тс)	18,44 (1,88)	22,16 (2,26)	24,42 (2,49)	26,58 (2,71)	28,83 (2,94)	30,99 (3,16)
		Прогиб, см	59,40	94,07	-	-	-	-
		Ширина трещин, мм	0,149	-	-	-	-	-
	100	Нагрузки, кН (тс)	19,84 (2,03)	23,88 (2,43)	26,27 (2,68)	28,65 (2,92)	31,04 (3,17)	33,43 (3,41)
		Прогиб, см	65,60	107,35	-	-	-	-
		Ширина трещин, мм	0,171	-	-	-	-	-
СК26.1-1.5	75	Нагрузки, кН (тс)	14,61 (1,49)	17,55 (1,79)	19,32 (1,97)	21,08 (2,15)	22,85 (2,33)	24,61 (2,51)
		Прогиб, см	25,25	39,61	-	-	-	-
		Ширина трещин, мм	0,050	-	-	-	-	-
	85	Нагрузки, кН (тс)	15,89 (1,62)	19,02 (1,94)	20,89 (2,13)	22,85 (2,33)	24,71 (2,52)	26,67 (2,72)
		Прогиб, см	27,88	47,18	-	-	-	-
		Ширина трещин, мм	0,058	-	-	-	-	-
	100	Нагрузки, кН (тс)	17,49 (1,78)	21,00 (2,14)	23,10 (2,36)	25,20 (2,57)	27,30 (2,78)	29,40 (3,00)
		Прогиб, см	35,81	58,39	-	-	-	-
		Ширина трещин, мм	0,072	-	-	-	-	-
СК26.1-1.4	75	Нагрузки, кН (тс)	16,77 (1,71)	20,10 (2,05)	22,06 (2,25)	24,12 (2,46)	26,09 (2,66)	28,15 (2,87)
		Прогиб, см	56,78	84,11	-	-	-	-
		Ширина трещин, мм	0,168	-	-	-	-	-
	85	Нагрузки, кН (тс)	17,85 (1,82)	21,38(2,18)	23,54 (2,40)	25,69 (2,62)	27,75 (2,83)	29,91 (3,05)
		Прогиб, см	60,90	90,32	-	-	-	-
		Ширина трещин, мм	0,181	-	-	-	-	-
100	Нагрузки, кН (тс)	18,06 (1,84)	21,68 (2,21)	23,85 (2,43)	26,02 (2,65)	28,18 (2,87)	30,35 (3,10)	
	Прогиб, см	59,67	87,64	-	-	-	-	
	Ширина трещин, мм	0,168	-	-	-	-	-	

СК26.1-1.3	75	Нагрузки, кН (тс)	16,28 (1,66)	19,51 (1,99)	21,48 (2,19)	23,44 (2,39)	25,40 (2,59)	27,36 (2,79)
		Прогиб, см	49,04	77,33	-	-	-	-
		Ширина трещин, мм	0,128	-	-	-	-	-
	85	Нагрузки, кН (тс)	17,36 (1,77)	20,79 (2,12)	22,85 (2,33)	24,91 (2,54)	27,07 (2,76)	29,13 (2,97)
		Прогиб, см	53,86	84,39	-	-	-	-
		Ширина трещин, мм	0,143	-	-	-	-	-
	100	Нагрузки, кН (тс)	19,59 (2,0)	23,52 (2,40)	25,87 (2,64)	28,23 (2,88)	30,58 (3,12)	32,93 (3,36)
		Прогиб, см	69,23	108,61	-	-	-	-
		Ширина трещин, мм	0,186	-	-	-	-	-
СК26.1-2.1	75	Нагрузки, кН (тс)	18,04 (1,84)	21,67 (2,21)	23,83 (2,43)	25,99 (2,65)	28,14 (2,87)	30,30 (3,09)
		Прогиб, см	70,92	108,62	-	-	-	-
		Ширина трещин, мм	0,158	-	-	-	-	-
	85	Нагрузки, кН (тс)	18,73 (1,91)	22,46 (2,29)	24,71 (2,52)	26,97 (2,75)	29,22 (2,98)	31,48 (3,21)
		Прогиб, см	72,76	110,83	-	-	-	-
		Ширина трещин, мм	0,163	-	-	-	-	-
	100	Нагрузки, кН (тс)	19,74 (2,01)	23,70 (2,42)	26,07 (2,66)	28,44 (2,90)	30,81 (3,14)	33,18 (3,38)
		Прогиб, см	77,08	117,17	-	-	-	-
		Ширина трещин, мм	0,164	-	-	-	-	-
СК26.1-2.2	75	Нагрузки, кН (тс)	17,36 (1,77)	20,89 (2,13)	22,95 (2,34)	25,10 (2,56)	27,16 (2,77)	29,22 (2,98)
		Прогиб, см	54,37	86,64	-	-	-	-
		Ширина трещин, мм	0,134	-	-	-	-	-
	85	Нагрузки, кН (тс)	18,44 (1,88)	22,16 (2,26)	24,42 (2,49)	26,58 (2,71)	28,83 (2,94)	30,99 (3,16)
		Прогиб, см	59,40	94,07	-	-	-	-
		Ширина трещин, мм	0,149	-	-	-	-	-
	100	Нагрузки, кН (тс)	19,89 (2,03)	23,88 (2,43)	26,27 (2,68)	28,65 (2,92)	31,04 (3,17)	33,43 (3,41)
		Прогиб, см	67,60	107,35	-	-	-	-
		Ширина трещин, мм	0,171	-	-	-	-	-
СК26.1-2.5	75	Нагрузки, кН (тс)	14,61 (1,49)	17,55 (1,79)	19,32 (1,97)	21,08 (2,15)	22,85 (2,33)	24,61 (2,51)
		Прогиб, см	25,25	39,61	-	-	-	-
		Ширина трещин, мм	0,050	-	-	-	-	-
	85	Нагрузки, кН (тс)	15,89 (1,62)	19,02 (1,94)	20,89 (2,13)	22,85 (2,33)	24,71 (2,52)	26,67 (2,72)
		Прогиб, см	27,88	47,18	-	-	-	-
		Ширина трещин, мм	0,058	-	-	-	-	-
	100	Нагрузки, кН (тс)	17,49 (1,78)	21,00 (2,14)	23,10 (2,36)	25,20 (2,57)	27,30 (2,78)	29,40 (3,0)
		Прогиб, см	35,81	58,39	-	-	-	-
		Ширина трещин, мм	0,072	-	-	-	-	-
СК26.1-2.4	75	Нагрузки, кН (тс)	16,77 (1,71)	20,10 (2,05)	22,06 (2,25)	24,12 (2,46)	26,09 (2,66)	28,14 (2,87)
		Прогиб, см	56,78	84,11	-	-	-	-
		Ширина трещин, мм	0,168	-	-	-	-	-
		Нагрузки, кН (тс)	17,85 (1,82)	21,38 (2,18)	23,54 (2,40)	25,69 (2,62)	27,75 (2,83)	29,91 (3,05)

	85	Прогиб, см	60,90	90,32	-	-	-	-
		Ширина трещин, мм	0,181	-	-	-	-	-
	100	Нагрузки, кН (тс)	18,06 (1,84)	21,68 (2,21)	23,85 (2,43)	26,02 (2,65)	28,18 (2,87)	30,35 (3,10)
Прогиб, см		59,67	87,64	-	-	-	-	
Ширина трещин, мм		0,168	-	-	-	-	-	
СК26.1-2.3	75	Нагрузки, кН (тс)	16,28 (1,66)	19,51 (1,99)	21,48 (2,19)	23,44 (2,39)	25,40 (2,59)	27,36 (2,79)
		Прогиб, см	49,04	77,33	-	-	-	-
		Ширина трещин, мм	0,128	-	-	-	-	-
	85	Нагрузки, кН (тс)	17,36 (1,77)	20,79 (2,12)	22,85 (2,33)	24,91 (2,54)	27,07 (2,76)	29,13 (2,97)
		Прогиб, см	53,86	84,39	-	-	-	-
		Ширина трещин, мм	0,143	-	-	-	-	-
100	Нагрузки, кН (тс)	19,59 (2,0)	23,52 (2,40)	25,87 (2,64)	28,23 (2,88)	30,58 (3,12)	32,93 (3,36)	
	Прогиб, см	69,23	108,61	-	-	-	-	
	Ширина трещин, мм	0,186	-	-	-	-	-	
СК26.1-3.1	75	Нагрузки, кН (тс)	20,79 (2,12)	24,91 (2,54)	27,36 (2,79)	29,91 (3,05)	32,36 (3,30)	34,91 (3,56)
		Прогиб, см	75,42	108,39	-	-	-	-
		Ширина трещин, мм	0,128	-	-	-	-	-
	85	Нагрузки, кН (тс)	21,48 (2,19)	25,79 (2,63)	28,34 (2,89)	30,99 (3,16)	33,54 (3,42)	36,09 (3,68)
		Прогиб, см	76,75	110,35	-	-	-	-
		Ширина трещин, мм	0,132	-	-	-	-	-
100	Нагрузки, кН (тс)	22,71 (2,32)	27,26 (2,78)	29,98 (3,06)	32,71 (3,34)	35,43 (3,61)	38,16 (3,89)	
	Прогиб, см	80,71	117,91	-	-	-	-	
	Ширина трещин, мм	0,137	-	-	-	-	-	
СК26.1-3.4	75	Нагрузки, кН (тс)	19,22 (1,96)	23,05 (2,35)	25,30 (2,58)	27,65 (2,82)	30,01 (3,06)	32,26 (3,29)
		Прогиб, см	63,62	88,10	-	-	-	-
		Ширина трещин, мм	0,141	-	-	-	-	-
	85	Нагрузки, кН (тс)	20,40 (2,08)	24,52 (2,50)	26,97 (2,75)	29,42 (3,00)	31,87 (3,25)	34,32 (3,50)
		Прогиб, см	67,06	92,36	-	-	-	-
		Ширина трещин, мм	0,148	-	-	-	-	-
100	Нагрузки, кН (тс)	22,07 (2,25)	26,50 (2,70)	29,15 (2,97)	31,80 (3,24)	34,45 (3,51)	37,10 (3,78)	
	Прогиб, см	73,20	101,65	-	-	-	-	
	Ширина трещин, мм	0,159	-	-	-	-	-	
СК26.1-3.3	75	Нагрузки, кН (тс)	19,32 (1,97)	23,24 (2,37)	25,59 (2,61)	27,85 (2,84)	30,20 (3,08)	32,56 (3,32)
		Прогиб, см	58,37	81,85	-	-	-	-
		Ширина трещин, мм	0,111	-	-	-	-	-
	85	Нагрузки, кН (тс)	20,59 (2,10)	24,71 (2,52)	27,16 (2,77)	29,62 (3,02)	32,17 (3,28)	34,62 (3,53)
		Прогиб, см	61,73	86,45	-	-	-	-
		Ширина трещин, мм	0,118	-	-	-	-	-
100	Нагрузки, кН (тс)	22,36 (2,28)	26,84 (2,74)	29,52 (3,01)	32,21 (3,28)	34,89 (3,56)	37,58 (3,83)	
	Прогиб, см	67,87	96,08	-	-	-	-	

		Ширина трещин, мм	0,127	-	-	-	-	-
СК26.1-4.1	75	Нагрузки, кН (тс)	16,08 (1,64)	19,32 (1,97)	21,28 (2,17)	23,14 (2,36)	25,10 (2,56)	27,07 (2,76)
		Прогиб, см	43,75	76,03	-	-	-	-
		Ширина трещин, мм	0,102	-	-	-	-	-
	85	Нагрузки, кН (тс)	16,87 (1,72)	20,30 (2,07)	22,36 (2,28)	24,32 (2,48)	26,38 (2,69)	28,44 (2,90)
		Прогиб, см	47,53	88,25	-	-	-	-
		Ширина трещин, мм	0,114	-	-	-	-	-
	100	Нагрузки, кН (тс)	18,07 (1,84)	21,70 (2,21)	23,86 (2,43)	26,03 (2,65)	28,20 (2,88)	30,37 (3,10)
		Прогиб, см	53,73	93,85	-	-	-	-
		Ширина трещин, мм	0,132	-	-	-	-	-
СК26.1-5.1	75	Нагрузки, кН (тс)	22,55 (2,30)	27,07 (2,76)	29,81 (3,04)	32,46 (3,31)	35,21 (3,59)	37,85 (3,86)
		Прогиб, см	77,60	107,32	-	-	-	-
		Ширина трещин, мм	0,112	-	-	-	-	-
	85	Нагрузки, кН (тс)	23,34(2,38)	28,05 (2,86)	30,89 (3,15)	33,64 (3,43)	36,48 (3,72)	39,23 (4,00)
		Прогиб, см	78,66	108,73	-	-	-	-
		Ширина трещин, мм	0,114	-	-	-	-	-
	100	Нагрузки, кН (тс)	24,68 (2,52)	29,63 (3,02)	32,59 (3,32)	35,56 (3,63)	38,52 (3,93)	41,48 (4,23)
		Прогиб, см	82,47	116,57	-	-	-	-
		Ширина трещин, мм	0,119	-	-	-	-	-
СК22.1-1.1	75	Нагрузки, кН (тс)	12,94 (1,32)	15,59 (1,59)	17,16 (1,75)	18,73 (1,91)	20,30 (2,07)	21,87 (2,23)
		Прогиб, см	26,61	47,08	-	-	-	-
		Ширина трещин, мм	0,140	-	-	-	-	-
	85	Нагрузки, кН (тс)	13,83 (1,41)	16,57 (1,69)	18,24 (1,86)	19,91 (2,03)	21,57 (2,20)	23,24 (2,37)
		Прогиб, см	28,79	50,42	-	-	-	-
		Ширина трещин, мм	0,158	-	-	-	-	-
	100	Нагрузки, кН (тс)	14,70 (1,50)	17,65 (1,80)	19,42 (1,98)	21,18 (2,16)	22,95 (2,34)	24,71 (2,52)
		Прогиб, см	31,42	54,19	-	-	-	-
		Ширина трещин, мм	0,166	-	-	-	-	-
СК22.1-1.2	75	Нагрузки, кН (тс)	13,73 (1,40)	16,47 (1,68)	18,14 (1,85)	19,81 (2,02)	21,38 (2,18)	23,05 (2,35)
		Прогиб, см	30,14	56,60	-	-	-	-
		Ширина трещин, мм	0,220	-	-	-	-	-
	85	Нагрузки, кН (тс)	14,32 (1,46)	17,16 (1,75)	18,83 (1,92)	20,59 (2,10)	22,26 (2,27)	24,03 (2,45)
		Прогиб, см	32,91	61,78	-	-	-	-
		Ширина трещин, мм	0,246	-	-	-	-	-
	100	Нагрузки, кН (тс)	15,00 (1,53)	18,04 (1,84)	19,81 (2,02)	21,67 (2,21)	23,44 (2,39)	25,30 (2,58)
		Прогиб, см	35,85	67,16	-	-	-	-
		Ширина трещин, мм	0,268	-	-	-	-	-
	75	Нагрузки, кН (тс)	15,98 (1,63)	19,22 (1,96)	21,18 (2,16)	23,05 (2,35)	25,01 (2,55)	26,87 (2,74)
		Прогиб, см	35,02	55,99	-	-	-	-
		Ширина трещин, мм	0,140	-	-	-	-	-

СК22.1-2.1	85	Нагрузки, кН (тс)	16,96 (1,73)	20,40 (2,08)	22,46 (2,29)	24,52 (2,50)	26,48 (2,70)	28,54 (2,91)
		Прогиб, см	37,04	59,10	-	-	-	-
Ширина трещин, мм		0,152	-	-	-	-	-	
100	Нагрузки, кН (тс)	18,10 (1,85)	21,73 (2,22)	23,90 (2,44)	26,08 (2,66)	28,25 (2,88)	30,42 (3,10)	
	Прогиб, см	39,77	62,57	-	-	-	-	
	Ширина трещин, мм	0,156	-	-	-	-	-	
СК22.1-2.2	75	Нагрузки, кН (тс)	16,57 (1,69)	19,91 (2,03)	21,87 (2,23)	23,93 (2,44)	25,89 (2,64)	27,85 (2,84)
		Прогиб, см	26,52	45,72	-	-	-	-
		Ширина трещин, мм	0,122	-	-	-	-	-
	85	Нагрузки, кН (тс)	17,65 (1,80)	21,18 (2,16)	23,34 (2,38)	25,40 (2,59)	27,56 (2,81)	29,62 (3,02)
		Прогиб, см	29,42	50,31	-	-	-	-
		Ширина трещин, мм	0,141	-	-	-	-	-
100	Нагрузки, кН (тс)	18,30 (1,87)	21,97 (2,24)	24,16 (2,46)	24,36 (2,69)	28,56 (2,91)	30,75 (3,14)	
	Прогиб, см	31,10	51,50	-	-	-	-	
	Ширина трещин, мм	0,144	-	-	-	-	-	
СК22.1-3.1	75	Нагрузки, кН (тс)	10,79 (1,10)	12,94 (1,32)	14,22 (1,45)	15,49 (1,58)	16,87 (1,72)	18,14 (1,85)
		Прогиб, см	28,65	54,44	-	-	-	-
		Ширина трещин, мм	0,225	-	-	-	-	-
	85	Нагрузки, кН (тс)	11,28 (1,15)	13,53 (1,38)	14,91 (1,52)	16,28 (1,66)	17,55 (1,79)	18,93 (1,93)
		Прогиб, см	30,77	58,76	-	-	-	-
		Ширина трещин, мм	0,247	-	-	-	-	-
100	Нагрузки, кН (тс)	11,95 (1,22)	14,35 (1,46)	15,79 (1,61)	17,22 (1,76)	18,66 (1,90)	20,09 (2,05)	
	Прогиб, см	32,88	62,11	-	-	-	-	
	Ширина трещин, мм	0,255	-	-	-	-	-	
СК22.1-3.2	75	Нагрузки, кН (тс)	10,49 (1,07)	12,65 (1,29)	13,92 (1,42)	15,20 (1,55)	16,47 (1,68)	17,75 (1,81)
		Прогиб, см	29,54	53,88	-	-	-	-
		Ширина трещин, мм	0,246	-	-	-	-	-
	85	Нагрузки, кН (тс)	11,18 (1,14)	13,43 (1,37)	14,81 (1,51)	16,08 (1,64)	17,46 (1,78)	18,83 (1,92)
		Прогиб, см	32,73	59,66	-	-	-	-
		Ширина трещин, мм	0,281	-	-	-	-	-
100	Нагрузки, кН (тс)	11,77 (1,20)	14,12 (1,44)	15,49 (1,58)	16,97 (1,73)	18,34 (1,87)	19,81 (2,02)	
	Прогиб, см	35,37	65,18	-	-	-	-	
	Ширина трещин, мм	0,299	-	-	-	-	-	
СК26.1-6.1	75	Нагрузки, кН (тс)	16,96 (1,73)	20,40 (2,08)	22,46 (2,29)	24,52 (2,50)	26,48 (2,70)	28,54 (2,91)
		Прогиб, см	38,57	64,90	-	-	-	-
		Ширина трещин, мм	0,077	-	-	-	-	-
	85	Нагрузки, кН (тс)	17,95 (1,83)	21,57 (2,20)	23,73 (2,42)	25,89 (2,64)	28,05 (2,86)	30,20 (3,08)
		Прогиб, см	41,22	70,25	-	-	-	-
		Ширина трещин, мм	0,083	-	-	-	-	-

	100	Нагрузки, кН (тс) Прогиб, см Ширина трещин, мм	19,36 (1,97) 46,75 0,089	23,24 (2,37) 78,15 -	25,56 (2,61) - -	27,89 (2,84) - -	30,21 (3,08) - -	32,53 (3,32) - -
СК26.1-6.2	75	Нагрузки, кН (тс) Прогиб, см Ширина трещин, мм	15,89 (1,62) 30,22 0,069	19,12 (1,95) 46,79 -	20,99 (2,14) - -	22,95 (2,34) - -	24,81 (2,53) - -	26,77 (2,73) - -
	85	Нагрузки, кН (тс) Прогиб, см Ширина трещин, мм	17,06 (1,74) 32,66 0,077	20,49 (2,09) 53,68 -	22,55 (2,30) - -	24,61 (2,51) - -	26,67 (2,72) - -	28,73 (2,93) - -
	100	Нагрузки, кН (тс) Прогиб, см Ширина трещин, мм	18,67 (1,90) 39,11 0,088	22,41 (2,29) 63,81 -	24,66 (2,51) - -	26,90 (2,74) - -	29,14 (2,97) - -	31,38 (3,20) - -
СК26.2-1.1	75	Нагрузки, кН (тс) Прогиб, см Ширина трещин, мм	16,87 (1,72) 38,78 0,077	20,30 (2,07) 65,00 -	22,36 (2,28) - -	24,32 (2,48) - -	26,38 (2,69) - -	28,44 (2,90) - -
	85	Нагрузки, кН (тс) Прогиб, см Ширина трещин, мм	17,95 (1,83) 41,44 0,083	21,57 (2,20) 70,33 -	23,73 (2,42) - -	25,89 (2,64) - -	28,05 (2,86) - -	30,20 (3,08) - -
	100	Нагрузки, кН (тс) Прогиб, см Ширина трещин, мм	19,32 (1,97) 46,94 0,088	23,19 (2,37) 78,25 -	25,51 (2,60) - -	27,83 (2,84) - -	30,15 (3,07) - -	32,47 (3,31) - -
СК26.2-1.2	75	Нагрузки, кН (тс) Прогиб, см Ширина трещин, мм	15,89 (1,62) 45,23 0,113	19,12 (1,95) 76,39 -	20,99 (2,14) - -	22,95 (2,34) - -	24,81 (2,53) - -	26,77 (2,73) - -
	85	Нагрузки, кН (тс) Прогиб, см Ширина трещин, мм	16,87 (1,72) 49,73 0,129	20,20 (2,06) 83,79 -	22,26 (2,27) - -	24,22 (2,47) - -	26,28 (2,68) - -	28,24 (2,88) - -
	100	Нагрузки, кН (тс) Прогиб, см Ширина трещин, мм	18,40 (1,88) 60,07 0,161	22,09 (2,25) 101,90 -	24,30 (2,48) - -	26,51 (2,70) - -	28,72 (2,93) - -	30,93 (3,15) - -
СК22.2-1.1	75	Нагрузки, кН (тс) Прогиб, см Ширина трещин, мм	25,50 (2,60) 25,04 0,065	30,60 (3,12) 41,47 -	33,64 (3,43) - -	36,68 (3,74) - -	39,81 (4,06) - -	42,85 (4,37) - -
	85	Нагрузки, кН (тс) Прогиб, см Ширина трещин, мм	27,07 (2,76) 26,61 0,071	32,46 (3,31) 44,39 -	35,70 (3,64) - -	38,93 (3,97) - -	42,17 (4,30) - -	45,40 (4,63) - -
	100	Нагрузки, кН (тс) Прогиб, см Ширина трещин, мм	29,13 (2,97) 30,43 0,080	35,01 (3,57) 48,73 -	38,54 (3,93) - -	41,97 (4,28) - -	45,50 (4,64) - -	49,03 (5,00) - -
		Нагрузки, кН (тс)	23,73 (2,42)	28,54 (2,91)	31,38 (3,20)	34,22 (3,49)	37,07 (3,78)	39,91 (4,07)

СК22.2-1.2	75	Прогиб, см	20,93	34,84	-	-	-	-
		Ширина трещин, мм	0,063	-	-	-	-	-
	85	Нагрузки, кН (тс)	25,59 (2,61)	30,69 (3,13)	33,73 (3,44)	36,87 (3,76)	39,91 (4,07)	42,95 (4,38)
		Прогиб, см	22,91	38,77	-	-	-	-
		Ширина трещин, мм	0,072	-	-	-	-	-
	100	Нагрузки, кН (тс)	27,85 (2,84)	33,44 (3,41)	36,77 (3,75)	40,11 (4,09)	43,44 (4,43)	46,78 (4,77)
Прогиб, см		26,38	45,88	-	-	-	-	
Ширина трещин, мм		0,084	-	-	-	-	-	
СК22.3-1.1	75	Нагрузки, кН (тс)	16,97 (1,73)	20,40 (2,08)	22,46 (2,29)	24,52 (2,50)	26,48 (2,70)	28,54 (2,91)
		Прогиб, см	25,75	48,73	-	-	-	-
		Ширина трещин, мм	0,147	-	-	-	-	-
	85	Нагрузки, кН (тс)	17,75 (1,81)	21,28 (2,17)	23,44 (2,39)	25,50 (2,60)	27,65 (2,82)	29,81 (3,04)
		Прогиб, см	27,30	52,75	-	-	-	-
		Ширина трещин, мм	0,156	-	-	-	-	-
100	Нагрузки, кН (тс)	18,53 (1,89)	22,26 (2,27)	24,52 (2,50)	26,67 (2,72)	28,93 (2,95)	31,18 (3,18)	
	Прогиб, см	29,52	55,83	-	-	-	-	
	Ширина трещин, мм	0,158	-	-	-	-	-	
СК22.3-1.2	75	Нагрузки, кН (тс)	17,85 (1,82)	21,48 (2,19)	23,63 (2,41)	25,79 (2,63)	27,95 (2,85)	30,11 (3,07)
		Прогиб, см	27,13	48,86	-	-	-	-
		Ширина трещин, мм	0,157	-	-	-	-	-
	85	Нагрузки, кН (тс)	18,83 (1,92)	22,55 (2,30)	24,81 (2,53)	27,07 (2,76)	29,32 (2,99)	31,58 (3,22)
		Прогиб, см	29,84	53,56	-	-	-	-
		Ширина трещин, мм	0,179	-	-	-	-	-
100	Нагрузки, кН (тс)	20,40 (2,08)	24,52 (2,50)	26,97 (2,75)	29,42 (3,00)	31,87 (3,25)	34,32 (3,50)	
	Прогиб, см	36,95	65,52	-	-	-	-	
	Ширина трещин, мм	0,236	-	-	-	-	-	
СК26.1-1.0	75	Нагрузки, кН (тс)	18,24 (1,86)	21,87 (2,23)	24,03 (2,45)	26,28 (2,68)	28,44 (2,90)	30,60 (3,12)
		Прогиб, см	73,35	108,65	-	-	-	-
		Ширина трещин, мм	0,118	-	-	-	-	-
	85	Нагрузки, кН (тс)	18,83 (1,92)	22,55 (2,30)	24,81 (2,53)	27,07 (2,76)	29,32 (2,99)	31,58 (3,22)
		Прогиб, см	73,37	108,75	-	-	-	-
		Ширина трещин, мм	0,118	-	-	-	-	-
100	Нагрузки, кН (тс)	19,52 (1,99)	23,44 (2,39)	25,79 (2,63)	28,14 (2,87)	30,50 (3,11)	32,85 (3,35)	
	Прогиб, см	76,21	113,57	-	-	-	-	
	Ширина трещин, мм	0,116	-	-	-	-	-	
СК26.1-2.0	75	Нагрузки, кН (тс)	18,24 (1,86)	21,87 (2,23)	24,03 (2,45)	26,28 (2,68)	28,44 (2,90)	30,60 (3,12)
		Прогиб, см	73,35	108,65	-	-	-	-
		Ширина трещин, мм	0,118	-	-	-	-	-
85	Нагрузки, кН (тс)	18,83 (1,92)	22,55 (2,30)	24,81 (2,53)	27,07 (2,76)	29,32 (2,99)	31,58 (3,22)	
	Прогиб, см	73,37	108,75	-	-	-	-	

		Ширина трещин, мм	0,118	-	-	-	-	-
	100	Нагрузки, кН (тс)	19,52 (1,99)	23,44 (2,39)	25,79 (2,63)	28,14 (2,87)	30,50 (3,11)	32,85 (3,35)
		Прогиб, см	76,21	113,57	-	-	-	-
		Ширина трещин, мм	0,116	-	-	-	-	-
СК26.1-3.0	75	Нагрузки, кН (тс)	21,48 (2,19)	25,79 (2,63)	28,34 (2,89)	30,99(3,16)	33,54 (3,42)	36,09 (3,68)
		Прогиб, см	77,70	106,36	-	-	-	-
		Ширина трещин, мм	0,091	-	-	-	-	-
	85	Нагрузки, кН (тс)	22,16 (2,26)	26,58 (2,71)	29,22 (2,98)	31,87 (3,25)	34,52 (3,52)	37,17 (3,79)
		Прогиб, см	78,10	107,45	-	-	-	-
		Ширина трещин, мм	0,092	-	-	-	-	-
100	Нагрузки, кН (тс)	23,05 (2,35)	27,65 (2,82)	30,40 (3,10)	33,15 (3,38)	35,89 (3,66)	38,74 (3,95)	
	Прогиб, см	79,77	114,43	-	-	-	-	
	Ширина трещин, мм	0,093	-	-	-	-	-	
СК26.1-4.0	75	Нагрузки, кН (тс)	16,38 (1,67)	19,61 (2,00)	21,57 (2,20)	23,54 (2,40)	25,50 (2,60)	27,46 (2,80)
		Прогиб, см	48,98	80,94	-	-	-	-
		Ширина трещин, мм	0,089	-	-	-	-	-
	85	Нагрузки, кН (тс)	16,96 (1,73)	20,40 (2,08)	22,46 (2,29)	24,52 (2,50)	26,48 (2,70)	28,54 (2,91)
		Прогиб, см	50,84	83,92	-	-	-	-
		Ширина трещин, мм	0,093	-	-	-	-	-
100	Нагрузки, кН (тс)	17,75 (1,81)	21,28 (2,17)	23,44 (2,39)	25,50 (2,60)	27,65 (2,82)	29,81 (3,04)	
	Прогиб, см	52,98	88,73	-	-	-	-	
	Ширина трещин, мм	0,097	-	-	-	-	-	
СК22.1-1.0	75	Нагрузки, кН (тс)	13,83 (1,41)	16,57 (1,69)	18,24 (1,86)	19,91 (2,03)	21,57 (2,20)	23,24 (2,37)
		Прогиб, см	35,19	56,86	-	-	-	-
		Ширина трещин, мм	0,142	-	-	-	-	-
	85	Нагрузки, кН (тс)	14,32 (1,46)	17,16 (1,75)	18,83 (1,92)	20,59 (2,10)	22,26 (2,27)	24,03 (2,45)
		Прогиб, см	35,15	56,56	-	-	-	-
		Ширина трещин, мм	0,144	-	-	-	-	-
100	Нагрузки, кН (тс)	14,91 (1,52)	17,85 (1,82)	19,61 (2,00)	21,38 (2,18)	23,24 (2,37)	25,01 (2,55)	
	Прогиб, см	35,49	57,87	-	-	-	-	
	Ширина трещин, мм	0,143	-	-	-	-	-	
СК22.1-2.0	75	Нагрузки, кН (тс)	17,46 (1,78)	20,99 (2,14)	23,05 (2,35)	25,20 (2,57)	27,26 (2,78)	29,42 (3,00)
		Прогиб, см	42,29	62,58	-	-	-	-
		Ширина трещин, мм	0,116	-	-	-	-	-
	85	Нагрузки, кН (тс)	18,04 (1,84)	21,67 (2,21)	23,83 (2,43)	25,99 (2,65)	28,14 (2,87)	30,30 (3,09)
		Прогиб, см	42,01	62,04	-	-	-	-
		Ширина трещин, мм	0,117	-	-	-	-	-
100	Нагрузки, кН (тс)	18,83 (1,92)	22,65 (2,31)	24,91 (2,54)	27,16 (2,77)	29,42 (3,00)	31,67 (3,23)	
	Прогиб, см	42,23	64,15	-	-	-	-	
	Ширина трещин, мм	0,117	-	-	-	-	-	

СК22.1-3.0	75	Нагрузки, кН (тс)	10,98 (1,12)	13,24 (1,35)	14,51 (1,48)	15,89 (1,62)	17,16 (1,75)	18,53 (1,89)
		Прогиб, см	27,96	50,09	-	-	-	-
		Ширина трещин, мм	0,153	-	-	-	-	-
	85	Нагрузки, кН (тс)	11,47 (1,17)	13,73 (1,40)	15,10 (1,54)	16,47 (1,68)	17,85 (1,82)	19,22 (1,96)
		Прогиб, см	27,90	50,15	-	-	-	-
		Ширина трещин, мм	0,154	-	-	-	-	-
	100	Нагрузки, кН (тс)	11,77 (1,20)	14,12 (1,44)	15,49 (1,58)	16,97 (1,73)	18,34 (1,87)	19,81 (2,02)
		Прогиб, см	27,89	51,00	-	-	-	-
		Ширина трещин, мм	0,152	-	-	-	-	-
СК26.1-6.0	75	Нагрузки, кН (тс)	17,85 (1,82)	21,48 (2,19)	23,63 (2,41)	25,79 (2,63)	27,95 (2,85)	30,11 (3,07)
		Прогиб, см	53,84	85,53	-	-	-	-
		Ширина трещин, мм	0,087	-	-	-	-	-
	85	Нагрузки, кН (тс)	18,63 (1,90)	22,36 (2,28)	24,61 (2,51)	26,87 (2,74)	29,03 (2,96)	31,28 (3,19)
		Прогиб, см	55,78	88,36	-	-	-	-
		Ширина трещин, мм	0,091	-	-	-	-	-
	100	Нагрузки, кН (тс)	19,42 (1,98)	23,34 (2,38)	25,69 (2,62)	28,05 (2,86)	30,30 (3,09)	32,66 (3,33)
		Прогиб, см	58,70	92,92	-	-	-	-
		Ширина трещин, мм	0,089	-	-	-	-	-
СК26.2-1.0	75	Нагрузки, кН (тс)	17,85 (1,82)	21,38 (2,18)	23,54 (2,40)	25,69 (2,62)	27,75 (2,83)	29,91 (3,05)
		Прогиб, см	54,07	85,90	-	-	-	-
		Ширина трещин, мм	0,087	-	-	-	-	-
	85	Нагрузки, кН (тс)	18,53 (1,89)	22,26 (2,27)	24,52 (2,50)	26,67 (2,72)	28,93 (2,95)	31,18 (3,18)
		Прогиб, см	56,02	88,74	-	-	-	-
		Ширина трещин, мм	0,090	-	-	-	-	-
	100	Нагрузки, кН (тс)	19,42 (1,98)	23,34 (2,38)	25,69 (2,62)	28,05 (2,86)	30,30 (3,09)	32,66 (3,33)
		Прогиб, см	58,44	93,44	-	-	-	-
		Ширина трещин, мм	0,093	-	-	-	-	-
СК22.2-1.0	75	Нагрузки, кН (тс)	26,18 (2,67)	31,38 (3,20)	34,52 (3,52)	37,66 (3,84)	40,80 (4,16)	43,93 (4,48)
		Прогиб, см	25,26	40,83	-	-	-	-
		Ширина трещин, мм	0,057	-	-	-	-	-
	85	Нагрузки, кН (тс)	27,36 (2,79)	32,85 (3,35)	36,09 (3,68)	39,42 (4,02)	42,66 (4,35)	45,99 (4,69)
		Прогиб, см	25,87	41,83	-	-	-	-
		Ширина трещин, мм	0,060	-	-	-	-	-
	100	Нагрузки, кН (тс)	29,03 (2,96)	34,81 (3,55)	38,25 (3,90)	41,78 (4,26)	45,21 (4,61)	48,74 (4,97)
		Прогиб, см	27,35	45,00	-	-	-	-
		Ширина трещин, мм	0,062	-	-	-	-	-
СК22.3-1.0	75	Нагрузки, кН (тс)	18,73 (1,91)	22,46 (2,29)	24,71 (2,52)	26,97 (2,75)	29,22 (2,98)	31,48 (3,21)
		Прогиб, см	25,44	44,41	-	-	-	-
		Ширина трещин, мм	0,100	-	-	-	-	
		Нагрузки, кН (тс)	19,32 (1,97)	23,24 (2,37)	25,59 (2,61)	27,85 (2,84)	30,20 (3,08)	32,56 (3,32)

85	Прогиб, см	26,34	46,10	-	-	-	-
	Ширина трещин, мм	0,104	-	-	-	-	-
100	Нагрузки, кН (тс)	20,20 (2,06)	24,22 (2,47)	26,67 (2,72)	29,03 (2,96)	31,48 (3,21)	33,93 (3,46)
	Прогиб, см	27,42	48,73	-	-	-	-
	Ширина трещин, мм	0,108	-	-	-	-	-

ПРИЛОЖЕНИЕ 3
Справочное

Марки конических железобетонных центрифугированных стоек

Обозначение по ГОСТ 22687-77, ГОСТ 24762-81	Марка стойки по ГОСТ 22687.1-85	Обозначение по ГОСТ 22687-77, ГОСТ 24762-81	Марка стойки по ГОСТ 22687.1-85
СК4	СК26.1-1.0	СК11-1	СК22.1-1.1
СК4-1	СК26.1-1.1	СК11-2	СК22.1-1.2
СК4-2	СК26.1-1.2	СК12	СК22.1-2.0
СК4-пр	СК26.1-1.5	СК12-1	СК22.1-2.1
СК4-прс	СК26.1-1.4	СК12-2	СК22.1-2.2
СК4-прс1	СК26.1-1.3	СК13	СК22.1-3.0
СК5	СК26.1-2.0	СК13-1	СК22.1-3.1
СК5-1	СК26.1-2.1	СК13-2	СК22.1-3.2
СК5-2	СК26.1-2.2	СК14	СК26.1-6.0
СК5-пр	СК26.1-2.5	СК14-1	СК26.1-6.1
СК5-прс	СК26.1-2.4	СК14-2	СК26.1-6.2
СК5-прс1	СК26.1-2.3	СК15	СК26.2-1.0
СК7	СК26.1-3.0	СК15-1	СК26.2-1.1
СК7-1	СК26.1-3.1	СК15-2	СК26.2-1.2
СК7-прс	СК26.1-3.4	СК16	СК22.2-1.0
СК7-прс1	СК26.1-3.3	СК16-1	СК22.2-1.1
СК8	СК26.1-4.0	СК16-2	СК22.2-1.2
СК8-1	СК26.1-4.1	СК17	СК22.3-1.0
СК9-1	СК26.1-5.1	СК17-1	СК22.3-1.1
СК11	СК22.1-1.0	СК17-2	СК22.3-1.2